

Podręcznik użytkownika urządzenia Dell™ Photo All-In-One Printer 924

Kliknij odpowiednie ikony z lewej strony, aby uzyskać informacje na temat funkcji i obsługi drukarki. Aby uzyskać informacje dotyczące pozostałej dokumentacji towarzyszącej drukarce, zobacz [Znajdowanie informacji](#).

Aby zamówić naboje z atramentem lub materiały eksploatacyjne firmy Dell:

1. Kliknij dwukrotnie ikonę na pulpicie.



2. Odwiedź witrynę firmy Dell w sieci Web: www.dell.com/supplies
3. Zamów materiały eksploatacyjne do drukarki firmy Dell przez telefon. Prawidłowy numer telefonu dla danego kraju można znaleźć w *Podręczniku użytkownika*.

W celu uzyskania najlepszej obsługi należy przygotować numer etykiety serwisowej drukarki firmy Dell. Aby uzyskać więcej informacji, zobacz [Kod ekspresowej obsługi i etykieta serwisowa](#)

Uwagi, ostrzeżenia i przestrogi



UWAGA: UWAGA oznacza ważne informacje ułatwiające korzystanie z drukarki.



OSTRZEŻENIE: OSTRZEŻENIE oznacza możliwość uszkodzenia sprzętu lub utraty danych oraz informuje, jak można uniknąć problemu.



PRZESTROGA: PRZESTROGA oznacza możliwość uszkodzenia mienia, obrażeń ciała lub śmierci.

Informacje w niniejszym dokumencie mogą ulec zmianie bez uprzedzenia.

© 2005 Dell Inc. Wszelkie prawa zastrzeżone.

Reprodukcja w jakikolwiek sposób bez pisemnego zezwolenia firmy Dell Inc. jest surowo zabroniona.



Znaki towarowe używane w niniejszym tekście: *Dell* i logo *DELL*, *Dell Picture Studio* oraz *Dell Ink Management System* s znakami towarowymi firmy Dell Inc.; *Microsoft* i *Windows* s zastrzeżonymi znakami towarowymi firmy Microsoft Corporation.

Inne znaki towarowe i nazwy handlowe mogą być używane w niniejszym dokumencie w celu odwołania się do podmiotów roszczących sobie prawa do tych znaków i nazw bądź w celu odwołania się do ich produktów. Firma Dell Inc. nie rości sobie żadnych praw własności do znaków towarowych i nazw handlowych innych niż własne znaki towarowe i nazwy handlowe.

Model 924

Czerwiec 2005 SRV GC610 Rev. A00

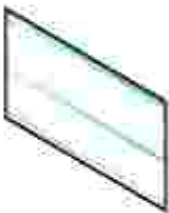
Znajdowanie informacji

Czego szukasz?	Znajdziesz to w tym miejscu
<ul style="list-style-type: none">• Sterowniki drukarki• Podręcznika użytkownika	<p><i>Dysk CD-ROM Drivers and Utilities (Sterowniki i narzędzia)</i></p>  <p>Jeśli komputer i drukarka firmy Dell zostały zakupione razem, dokumentacja i sterowniki drukarki są już zainstalowane na komputerze. Przy użyciu tego dysku CD-ROM można odinstalować lub ponownie zainstalować sterowniki oraz uzyskać dostęp do dokumentacji.</p> <p>Na dysku CD-ROM mogą znajdować się pliki Readme zawierające najnowsze informacje dotyczące zmian technicznych wprowadzonych w drukarce lub zaawansowane informacje techniczne przeznaczone dla dołączonych użytkowników lub techników.</p>
Sposób konfigurowania drukarki	<p>Plakat <i>Konfigurowanie drukarki</i></p> 
<ul style="list-style-type: none">• Przepisy bezpieczeństwa• Sposób konfigurowania i użytkowania drukarki• Informacje dotyczące gwarancji	<p><i>Podręcznik właściciela</i></p> 
Kod ekspresowej obsługi	Kod ekspresowej obsługi i etykieta serwisowa

(Express Service Code) i etykieta serwisowa (Service Tag)



Ta etykieta znajduje się pod modułem drukarki, za podpórką skanera.

- Najnowsze sterowniki drukarki
- Odpowiedzi na pytania dotyczące pomocy technicznej
- Dokumentacja drukarki

Witryna pomocy technicznej firmy Dell w sieci Web

W witrynie pomocy technicznej firmy Dell w sieci Web dostępnych jest kilka narzędzi online, na przykład:

- Rozwiązania — wskazówki i porady dotyczące rozwiązywania problemów, artykuły napisane przez techników oraz kursy online
- Aktualnienia — informacje dotyczące aktualizacji składowych urządzeń, takich jak pamięć
- Obsługa klienta — informacje kontaktowe oraz informacje o stanie zamówienia, gwarancji i naprawie
- Pobieranie — sterowniki
- Materiały referencyjne — dokumentacja drukarki i dane techniczne produktu

- Sposób korzystania z systemu Windows XP
- Dokumentacja drukarki

Centrum pomocy technicznej systemu Windows XP

1. Kliknij kolejno polecenia: Start → Pomoc i obsługa techniczna
2. Wpisz wyraz lub zwrot opisujący zaistniały problem, a następnie kliknij ikonę strzałki
3. Kliknij temat opisujący zaistniały problem.
4. Postępuj według instrukcji wyświetlanych na ekranie.

Drukarka — informacje

- [Opis czynniki drukarki](#)
- [Konfigurowanie drukarki](#)
- [Korzystanie z panelu operatora](#)
- [Opis automatycznego czujnika typu papieru](#)
- [Ładowanie papieru](#)
- [Wytyczne dotyczące nośników wydruku](#)

Urządzenia Dell Photo All-In-One Printer 924 można używać do różnych celów. Kilka ważnych uwag:

- Jeśli drukarka jest podłączona do komputera, projekty można tworzyć za pomocą panelu operatora drukarki lub oprogramowania drukarki.
 - W celu skanowania, drukowania lub faksowania *nie* wymaga podłączenia drukarki do komputera.
 - Kopiowanie *nie* wymaga podłączenia drukarki do komputera.
-

Opis czynniki drukarki

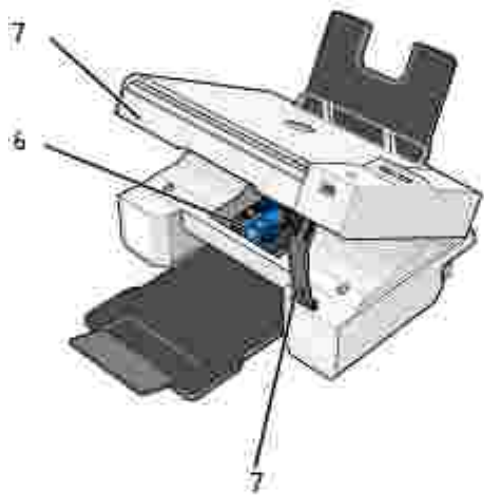
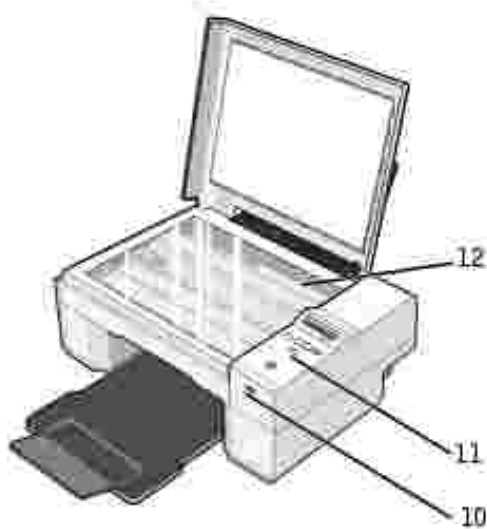
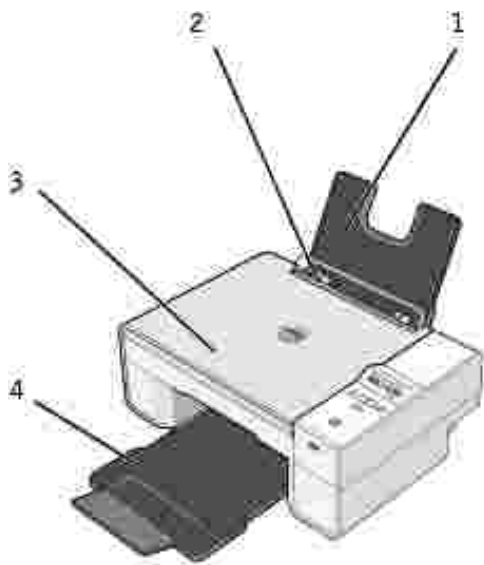

	Członek :	Opis:
1	Podpórka papieru	Członek podtrzymuj ący zał adowany papier.
2	Prowadnica papieru	Prowadnica uł atwiaj ący prawidł owe podawanie papieru do drukarki.
3	Pokrywa góna	Góna członek drukarki utrzymuj ący dokument lub fotografi ę w pł askim poł o eniu podczas skanowania.
4	Taca na wydruki	Taca przeznaczona na papier opuszczaj ący drukark ę . UWAGA: Aby wysun ąć tac ę na wydruki, nale ży wyci gn ąć j ą w kierunku na zewn ę trz ę i rozł o ży przedł u enie.
5	Moduł drukarki	Unoszony moduł zapewniaj ący dost ęp do nabojów z atramentem.
6	Kosz na naboje z atramentem	Kosz zawieraj ący dwa naboje z atramentem: jeden nabój z atramentem kolorowym i jeden nabój z atramentem czarnym lub fotograficznym. Aby uzyska ć wi cej informacji na temat nabojów, zobacz Wymiana nabojów z atramentem .

7	Podpórka skanera	Człuch pod modułem drukarki służy do utrzymywania drukarki w położeniu otwartym podczas wymiany naboju z atramentem. UWAGA: Aby zamknąć obudowę drukarki w celu zwykłej eksploatacji urządzenia, należy unieść moduł drukarki, nacisnąć podpórki skanera w prawo, a następnie opuścić moduł drukarki, a następnie on na głównym korpusie drukarki.
8	Złącze USB	Gniazdo służy do podłączenia kabla USB (sprzedawanego oddzielnie). Drugi koniec kabla USB należy podłączyć do komputera.
9	Złącze zasilania	Gniazdo służy do podłączenia kabla zasilającego. UWAGA: Kabel zasilający należy podłączyć najpierw do drukarki, a następnie do gniazda elektrycznego.
10	Złącze USB PictBridge	Gniazdo służy do podłączenia kabla USB (sprzedawanego oddzielnie), za pomocą którego można podłączyć do drukarki aparat fotograficzny zgodny ze standardem PictBridge. Aby uzyskać więcej informacji, zobacz Drukowanie fotografii z aparatu fotograficznego zgodnego ze standardem PictBridge .
11	Panel operatora	Panel na drukarce umożliwia sterowanie kopiowaniem, faksowaniem i drukowaniem. Aby uzyskać więcej informacji, zobacz Korzystanie z panelu operatora .
12	Szyba skanera	Powierzchnia, na której umieszcza się dokument lub fotografię (stron zadrukowanych skierowanych dół) w celu kopiowania, faksowania lub skanowania.



Konfigurowanie drukarki

 **UWAGA:** Urządzenie Dell AIO Printer 924 może pracować w systemach operacyjnych Microsoft® Windows® 2000, Windows XP i Windows XP Professional x64 Edition.

W celu zainstalowania sprzętu i oprogramowania należy wykonać instrukcje podane na plakacie *Konfigurowanie drukarki*. Jeśli podczas instalacji wystąpią problemy, zobacz [Problemy z instalacją](#).

Ustawianie języka obsługi drukarki





Aby wstępnie ustawić język obsługi drukarki:

- Po włączeniu po raz pierwszy zasilania drukarki naciskaj przyciski strzałek  , aby znaleźć odpowiedni język.
- Naciśnij przycisk Menu , aby wybrać odpowiedni język.

Ponowne ustawianie języka obsługi drukarki

Aby zmienić domyślny język używany na panelu operatora, należy wykonać następujące czynności:





- Naciśnij przycisk zasilania , aby wyłączyć drukarkę.

2. Naciśnij jednocześnie przycisk zasilania  i przycisk strzałki w górę .
3. Po wyświetleniu ustawień dotyczących języka naciskaj przyciski strzałek  , aby przejść do odpowiedniego języka.
4. Naciśnij przycisk Menu , aby wybrać odpowiedni język.

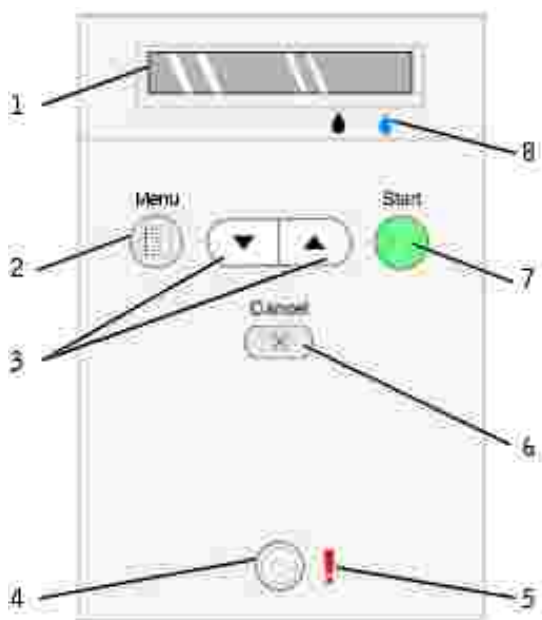



Korzystanie z panelu operatora

Przyciski panelu operatora umożliwiają skanowanie, kopiowanie oraz dostosowywanie dokumentów. Drukarka jest włączona, gdy przycisk zasilania  jest podświetlony.



	Element	Zastosowanie
1	Wyświetlacz	<ul style="list-style-type: none"> Wyświetlanie wybranej liczby kopii. Wyświetlanie ustawień: Tryb, Kopie, Liczba kopii, Menu jako ci, Intensywność, Rozmiar, Skaluj i Przegląd. Aby uzyskać więcej informacji, zobacz Menu panelu operatora.
2	Przycisk Menu 	<ul style="list-style-type: none"> Przewijanie dostępnych menu. Naciśnięcie tego przycisku powoduje zapisanie bieżącej opcji i wyświetlenie następnego menu na wyświetlaczu. Podawanie nowo załadowanego papieru.
3	Przyciski strzałek w górę/wdół 	<ul style="list-style-type: none"> Przechodzenie między poszczególnymi menu i elementami menu. Zmniejszanie/zwiększanie liczby kopii. Zmiana wybranego trybu.
4	Przycisk zasilania 	Włączanie i wyłączenie drukarki.
5	Lampka błędna	Informowanie o błędach, takich jak brak papieru, zacięcie papieru lub niski poziom atramentu.
6	Przycisk Cancel (Anuluj) 	<ul style="list-style-type: none"> Anulowanie trwającego zadania skanowania, drukowania lub kopiowania. Anulowanie zadania kopiowania (wykonywanego tylko przy użyciu drukarki) i wysunięcie strony. Zamykanie menu i powrót do ustawień domyślnych.
7	Przycisk Start 	Rozpoczynanie procesu kopiowania lub skanowania. Jeśli drukarka znajduje się w trybie skanowania, naciśnięcie tego przycisku powoduje otwarcie Centrum urządzenia wielofunkcyjnego Dell (jeśli drukarka jest podłączona do komputera).
8	Kropla atramentu	<p>Określanie ilości atramentu pozostałego w poszczególnych nabojach z atramentem.</p> <ul style="list-style-type: none"> Poziom atramentu w naboju czarnym jest pokazywany na wyświetlaczu nad symbolem czarnej kropli. Poziom atramentu w naboju kolorowym jest pokazywany na wyświetlaczu nad symbolem niebieskiej kropli.

Menu panelu operatora

Naciśnięcie przycisku Menu  powoduje wyświetlenie następujących menu. Naciskając przyciski strzałek  , można przewijać opcje dostępne w poszczególnych menu. Po wyświetleniu ustawienia, które ma być używane, należy nacisnąć ponownie przycisk Menu , aby zapisać to ustawienie i przejść do następnego dostępnego menu.

Tryb kopiowania

Menu:	Element podmenu:	Ustawienia:
Kopiuj	Kopiuj	<ul style="list-style-type: none"> • Kolor* • Czarny
	Liczba kopii (liczb mo na okre li za pomoc przycisków strzał ek)	
	Jako	<ul style="list-style-type: none"> • Wydruk próbny • Normalna* • Foto
	Intensywno (ustawienie intensywno ci mo na okre li za pomoc przycisków strzał ek)	
	Rozmiar	<ul style="list-style-type: none"> • Letter* • Legal • B5 • A4 • A5 • 3x6 • 4x6 • L • 2L • 5x7 • Hagaki • 10x15 cm • 13x18 cm
	Skaluj	<ul style="list-style-type: none"> • 25% • 50% • 75% • 100%* • 125% • 150% • 175% • 200% • 4x6 • 5x7 • Letter • A4 • L • 2L • Hagaki
* Domy lne ustawienie fabryczne		

Tryb skanowania

Podmenu Skanuj jest dost pnie tylko w przypadku, gdy drukarka jest podł czona do karty sieciowej. Po wybraniu trybu skanowania wy wietlany jest monit o wybranie komputera docelowego dla skanowanego dokumentu. List dost pnych komputerów mo na przewija , naciskaj c przyciski strzał ek. Naci ni cie przycisku Menu powoduje wybranie aktualnie wy wietlanej nazwy komputera.



UWAGA: Je li drukarka jest podł czona lokalnie, podmenu Skanuj nie jest wy wietlane. Automatycznie wybierany jest wówczas komputer-host.

Tryb przeglądu

Menu	Element podmenu
Przegląd	Skalibruj naboje
	Oczyść naboje
	Drukuj stron testów
	Tył

 **UWAGA:** Opcja Tył umożliwia opuszczenie menu Przegląd bez dokonania wyboru. Wybranie tej opcji powoduje przejście wstecz o jeden poziom menu.

Opis automatycznego czujnika typu papieru

Drukarka jest wyposażona w automatyczny czujnik typu papieru, który wykrywa następujące typy papieru:

- Zwykły
- Folia
- Błyszczący/fotograficzny

Po załadowaniu jednego z tych typów papieru drukarka wykrywa typ papieru i automatycznie dostosowuje ustawienia Jakość /Szybko.

	Ustawienia Jakość /Szybko	
Typ papieru	Zainstalowany nabój czarny i kolorowy	Zainstalowany nabój fotograficzny i kolorowy
Zwykły	Normalna	Foto
Folia	Normalna	Foto
Błyszczący/fotograficzny	Foto	Foto

 **UWAGA:** Drukarka nie wykrywa rozmiaru papieru.

Aby wybrać rozmiar papieru:

1. Przy otwartym dokumencie kliknij kolejno polecenia: Plik → Drukuj.
2. W oknie dialogowym Drukuj kliknij przycisk Preferencje lub Właściwość (w zależności od używanego programu lub systemu operacyjnego).

Zostanie otwarte okno dialogowe Preferencje drukowania.

3. Na karcie Ustawienia drukowania wybierz odpowiedni rozmiar papieru.
4. Kliknij przycisk OK.

Automatyczny czujnik typu papieru jest zawsze włączony, chyba że zostanie wyłączony. Aby wyłączyć automatyczny czujnik typu papieru dla określonego zadania drukowania:

1. Przy otwartym dokumencie kliknij kolejno polecenia: Plik → Drukuj.
2. W oknie dialogowym Drukuj kliknij przycisk Preferencje lub Właściwości (w zależności od używanego programu lub systemu operacyjnego).

Zostanie otwarte okno dialogowe Preferencje drukowania.

3. Kliknij kartę Ustawienia drukowania.
4. Wybierz odpowiedni typ papieru z menu rozwijanego Typ nośnika.
5. Kliknij przycisk OK.

Aby wyłączyć automatyczny czujnik typu papieru dla wszystkich zadań drukowania:

1. W systemie *Windows XP* kliknij kolejno polecenia: Start → Panel sterowania → Drukarki i inny sprzęt → Drukarki i faksy.

W systemie *Windows 2000* kliknij kolejno polecenia: Start → Ustawienia → Drukarki.

2. Kliknij prawym przyciskiem myszy ikonę Dell Photo AIO Printer 924.
3. Kliknij polecenie Preferencje drukowania.
4. Kliknij kartę Ustawienia drukowania.
5. Wybierz odpowiedni typ papieru z menu rozwijanego Typ nośnika.
6. Kliknij przycisk OK.

Ładowanie papieru

1. Przekartkuj papier.



2. Umieść papier na rodku podpórki papieru.
3. Dostosuj obie prowadnice papieru do krawędzi papieru.

UWAGA: Nie należy przesunąć obu prowadnic papieru jednocześnie. Przesunięcie jednej prowadnicy papieru powoduje odpowiednie zmiany położenia drugiej prowadnicy.

UWAGA: Nie należy wpychać papieru do drukarki na siłę. Papier powinien leżeć płasko na powierzchni podpórki papieru, a jego krawędzie powinny być wyrównane do obu prowadnic papieru.



Wytyczne dotyczące nośników wydruku

Załaduj maksymalnie:	Upewnij się, że:
100 arkuszy zwykłego papieru	<ul style="list-style-type: none"> • Papier znajduje się na rodku między lewą a prawą prowadnicą papieru. <p>UWAGA: Papier firmowy należy ładować w taki sposób, aby nadruk był skierowany do góry, a arkusz był podawany do drukarki najpierw górną stroną.</p> <ul style="list-style-type: none"> • Wybrano jako rodzaj wydruku Wydruk próbny, Normalna lub Foto. <p>UWAGA: Nie należy wybierać opcji Wydruk próbny, jeżeli zainstalowany jest nabój fotograficzny.</p>
20 arkuszy wstęgi	<ul style="list-style-type: none"> • Przed włóceniem wstęgi usunąć papier z podpórki papieru. • Na drukarce lub za drukarką umieszczono stos arkuszy wstęgi zawierający tylko wymagany liczbę arkuszy. <p>UWAGA: W oknie Właściwości drukowania należy wybrać rozmiar papieru Wstęga A4 lub Wstęga Letter. W przeciwnym razie może wystąpić zacięcie.</p>

	<p>papieru. Zobacz Problemy z papierem.</p> <ul style="list-style-type: none"> • Do drukarki załadowano poczekaj i dosunięto do prawej strony podpórki papieru. • Wstążka znajduje się na środku między lewą a prawą prowadnicą papieru. • Używana jest wstążka przeznaczona dla drukarek atramentowych.
10 kopert	<ul style="list-style-type: none"> • Strona kopert przeznaczona do zadrukowania jest skierowana w górę. • Koperty znajdują się na środku podpórki papieru, między lewą a prawą prowadnicą papieru. • Miejsce na znaczek znajduje się w lewym górnym rogu i jest drukowane w orientacji poziomej.  <p>UWAGA: Dotyczy klientów w Japonii: W przypadku korespondencji w Japonii wydruk na kopercie można wykonać w orientacji pionowej ze znaczkiem w prawym dolnym rogu lub w orientacji poziomej ze znaczkiem w lewym dolnym rogu. W przypadku korespondencji międzynarodowej wydruk należy wykonać w orientacji poziomej ze znaczkiem w lewym górnym rogu.</p> <ul style="list-style-type: none"> • Prowadnica papieru jest dosunięta do krawędzi kopert. • Wybrano odpowiedni rozmiar koperty. Jeżeli dokończony rozmiar koperty nie jest dostępny, należy wybrać najbliższy rozmiar większy od rozmiaru danej koperty i ustawić prawy oraz lewy margines tak, aby drukowany tekst został prawidłowo umieszczony na kopercie.
25 kart okolicznościowych, kart indeksowych, pocztówek lub kart fotograficznych	<ul style="list-style-type: none"> • Strona kart przeznaczona do zadrukowania jest skierowana w górę. • Karty znajdują się na środku podpórki papieru, między lewą a prawą prowadnicą papieru. • Prowadnica papieru jest dosunięta do lewej krawędzi kart. • Wybrano jako wydruku Normalna lub Foto.
25 arkuszy papieru fotograficznego lub błyszczącego	<ul style="list-style-type: none"> • Błyszcząca strona papieru jest skierowana w górę. • Papier znajduje się na środku podpórki papieru, między lewą a prawą prowadnicą papieru. • Wybrano jako wydruku Normalna lub Foto. • Pionowo ułożony papier jest dosunięty do prawej strony podpórki papieru.
10 naprasowywanek	<ul style="list-style-type: none"> • Przestrzegane są instrukcje dotyczące ładowania podane na opakowaniu. • Czysta strona naprasowywanek jest skierowana w górę. • Naprasowywanek znajduje się na środku podpórki papieru, między lewą a prawą prowadnicą papieru. • Wybrano jako wydruku Normalna lub Foto. <p>UWAGA: W celu uzyskania najlepszych wyników arkusze naprasowywanek należy podawać do drukarki pojedynczo.</p>
50 arkuszy folii	<ul style="list-style-type: none"> • Arkusze folii są skierowane szorstką stroną w górę. • Arkusze folii znajdują się na środku podpórki papieru, między lewą a prawą prowadnicą papieru.

UWAGA: Pojedyncze folie mo na ładowa na podpórk papieru bez konieczno ci wyjmowania zwykłego papieru.

- Wybrano jako wydruku Normalna lub Foto.

Korzystanie z drukarki

- [Drukowanie](#)
 - [Kopiowanie](#)
 - [Skanowanie](#)
 - [Faksowanie](#)
-

Drukowanie

Drukowanie dokumentu

1. Włącz komputer i drukarkę oraz upewnij się, że są one połączone.
2. Załaduj papier stronami do drukowania skierowanymi w górę. Aby uzyskać więcej informacji, zobacz [Ładowanie papieru](#).



3. Przy otwartym dokumencie kliknij kolejno polecenia: Plik → Drukuj.
4. Aby dostosować ustawienia drukowania:
 - a. Kliknij przycisk Preferencje, Właściwości, Opcje lub Ustawienia (w zależności od używanego programu lub systemu operacyjnego).

Zostanie otwarte okno dialogowe Preferencje drukowania.

- b. Na karcie Ustawienia drukowania wybierz ustawienia opcji jako ci/szybko ci wydruku, rozmiaru papieru, drukowania kolorowego lub czarno-białego, drukowania bez obramowania, orientacji oraz liczby kopii.
- c. Na karcie Zaawansowane można określić opcje drukowania dwustronnego i specjalnego ułożenia strony oraz włączyć lub wyłączyć opcję Automatyczne wyostrzenie obrazu.
- d. Po wprowadzeniu zmian w oknie Preferencje drukowania kliknij przycisk OK u dołu ekranu, aby wrócić do okna dialogowego Drukuj.

5. Kliknij przycisk OK lub Drukuj (w zależności od programu lub systemu operacyjnego).

Drukowanie fotografii

1. Załaduj papier fotograficzny stron do drukowania (błyszczący) skierowany w górę. Aby uzyskać więcej informacji, zobacz [Wytyczne dotyczące nośników wydruku](#).
2. Upewnij się, że zainstalowany jest nabój kolorowy i nabój fotograficzny. Aby uzyskać więcej informacji, zobacz [Wymiana naboju z atramentem](#).
3. Przy otwartym dokumencie kliknij kolejno polecenia: Plik → Drukuj.
4. Aby dostosować ustawienia drukowania, kliknij przycisk Preferencje, Właściwości, Opcje lub Ustawienia (w zależności od używanego programu lub systemu operacyjnego).

Zostanie otwarte okno dialogowe Preferencje drukowania.

 **UWAGA:** W przypadku korzystania z programu Dell Picture Studio™ należy wybrać opcję Wyświetl wszystkie ustawienia drukarki, aby wyświetlić Właściwości drukowania.

5. Na karcie Ustawienia drukowania wybierz ustawienie Foto, a następnie z menu rozwijanego wybierz rozdzielczość dla trybu fotograficznego.
6. Wybierz rozmiar papieru, orientację i liczbę kopii.

 **UWAGA:** W celu drukowania fotografii zalecane jest korzystanie z papieru fotograficznego/błyszczącego.

7. Po zakończeniu dostosowywania ustawień drukowania kliknij przycisk OK.
8. Kliknij przycisk OK lub Drukuj (w zależności od programu lub systemu operacyjnego).
9. Aby uniknąć sklejanego się fotografii i rozmazywania atramentu, wyjmij fotografie z tacy na wydruki natychmiast po ich wysunięciu z drukarki.

 **UWAGA:** Przed umieszczeniem fotografii w albumie lub w ramce należy poczekać na całkowite wyschnięcie wydruków (od 12 do 24 godzin, w zależności od warunków otoczenia). Pozwoli to na przedłużenie żywotności wydruków.

Drukowanie fotografii bez obramowania



1. Aby uzyskać najlepsze wyniki, załaduj papier fotograficzny/błyszczący do drukowania skierowany w górę. Aby uzyskać więcej informacji, zobacz [Wytyczne dotyczące nośników wydruku](#).
2. Upewnij się, że zainstalowany jest nabój kolorowy i nabój fotograficzny. Aby uzyskać więcej informacji, zobacz [Wymiana naboju z atramentem](#).
3. Przy otwartym dokumencie kliknij kolejno polecenia: Plik → Drukuj.
4. Aby dostosować ustawienia drukowania, kliknij przycisk Preferencje, Właściwość, Opcje lub Ustawienia (w zależności od używanego programu lub systemu operacyjnego).

Zostanie otwarte okno dialogowe Preferencje drukowania.

5. Na karcie Ustawienia drukowania wybierz ustawienie Foto, a następnie z menu rozwijanego wybierz rozdzielczość dla trybu fotograficznego.
6. Zaznacz pole wyboru Bez obramowania, orientacji fotografii i liczby kopii.
7. Na karcie Zaawansowane wybierz z menu rozwijanego rozmiar papieru bez obramowania i kliknij przycisk OK.
8. Kliknij przycisk OK lub Drukuj (w zależności od programu lub systemu operacyjnego).

Drukowanie fotografii z aparatu fotograficznego zgodnego z technologi PictBridge

Drukarka obsługuje aparaty fotograficzne zgodne ze standardem PictBridge.

1. Jeden koniec kabla USB podłącz do aparatu cyfrowego.
2. Drugi koniec kabla USB włóż do portu PictBridge znajdującego się z przodu drukarki.



UWAGA: Jeśli drukarka nie jest podłączona do komputera, a aparat zgodny z technologi PictBridge jest podłączony do drukarki, większość funkcji obsługiwanych za pomocą przycisków panelu operatora drukarki jest niedostępna. Funkcje te staną się dostępne po odłączeniu od drukarki aparatu zgodnego z technologi PictBridge.

3. Włącz aparat cyfrowy. Informacje na temat wyboru odpowiednich ustawień trybu USB w aparacie, połączenia PictBridge oraz korzystania z urządzenia można znaleźć w dokumentacji aparatu.

UWAGA: W przypadku wielu aparatów cyfrowych dostępne są dwa tryby USB do wyboru: tryb komputera i tryb drukarki (PTP). W celu drukowania z aparatu zgodnego z technologi PictBridge należy używać trybu USB drukarki (PTP). Więcej informacji na ten temat można znaleźć w dokumentacji dostarczonej z aparatem.

Kopiowanie

Kopie można wykonywać przy użyciu panelu operatora drukarki lub przy użyciu komputera.



Kopiowanie dokumentów przy użyciu panelu operatora drukarki

1. Włącz drukarkę.
2. Załaduj papier. Aby uzyskać więcej informacji, zobacz [Ładowanie papieru](#).
3. Otwórz pokrywę górną.
4. Połóż na szybie skanera dokument, który chcesz skopiować, stroną do kopiowania skierowaną w dół. Upewnij się, że lewy górny róg przedniej części dokumentu jest wyrównany względem strzałki na drukarce.



5. Zamknij pokrywę górną.
6. Przejdź do menu, aby zmienić ustawienia kopiowania. Aby uzyskać więcej informacji, zobacz [Menu panelu operatora](#).
7. Na panelu operatora naciśnij przycisk Start . Kopia zostanie wykonana zgodnie z wybranym ustawieniem kopiowania (Kolor lub Czarno-biały).

Kopiowanie pojawi się na wyświetlaczu.

 **UWAGA:** Jeśli przycisk Start  zostanie naciśnięty bez wybrania ustawienia kopiowania, kopia zostanie domyślnie wydrukowana w kolorze.

Kopiowanie dokumentów przy użyciu komputera

1. Włącz komputer i drukarkę oraz upewnij się, że są one połączone.
2. Załaduj papier. Aby uzyskać więcej informacji, zobacz [Ładowanie papieru](#).
3. Otwórz pokrywę górną.
4. Połóż na szybie skanera dokument, który chcesz skopiować, stroną do kopiowania skierowaną w dół. Upewnij się, że lewy górny róg przedniej części dokumentu jest wyrównany względem strzałki na drukarce.



5. Zamknij pokrywę górną.
6. Kliknij kolejno polecenia: Start → Programy lub Wszystkie programy → Drukarki Dell → Dell Photo AIO Printer 924 → Centrum urządzenia wielofunkcyjnego Dell.

Zostanie otwarte Centrum urządzenia wielofunkcyjnego Dell.

7. Wybierz liczbę kopii (1–99) oraz ustawienie koloru z menu rozwijanego.
8. Kliknij opcję Pokaż więcej ustawień kopiowania, aby:
 - o Wybrać jako kopii.
 - o Wybrać rozmiar pustej strony.
 - o Wybrać rozmiar oryginalnego dokumentu.
 - o Rozjaśnić lub przyciemnić dokument.
9. Po zakończeniu dostosowywania ustawień kliknij przycisk Kopiuj.

Kopiowanie fotografii przy użyciu komputera

1. Włącz komputer i drukarkę oraz upewnij się, że są one połączone.
2. Załaduj papier fotograficzny stroną do drukowania skierowaną w górę. Aby uzyskać więcej informacji, zobacz [Wytyczne dotyczące nośników wydruku](#).
3. Otwórz pokrywę górną.
4. Połóż na szybie skanera fotografię, którą chcesz skopiować, stroną do kopiowania skierowaną w dół. Upewnij się, że lewy górny róg przedniej części fotografii jest wyrównany względem strzałki na drukarce.



5. Zamknij pokrywę górną.
6. Kliknij kolejno polecenia: Start → Programy lub Wszystkie programy → Drukarki Dell → Dell Photo AIO Printer 924 → Centrum urządzenia wielofunkcyjnego Dell.

Zostanie otwarte Centrum urządzenia wielofunkcyjnego Dell.
7. Kliknij przycisk Podgląd.
8. Dostosuj położenie linii przerywanych tak, aby z obrazu dokładnie wydrukowała się linia, która ma zostać wydrukowana.
9. W sekcji Kopiuj określ liczbę kopii i wybierz opcję fotografii (Fotografia kolorowa lub Fotografia czarno-biała).
10. Aby dostosować fotografię, kliknij przycisk Pokaż więcej ustawień kopiowania.
11. Po zakończeniu dostosowywania ustawień kliknij przycisk Kopiuj.

Kopiowanie fotografii bez pomocy komputera

1. Włącz drukarkę.
2. Załaduj papier fotograficzny stroną do drukowania skierowaną w górę. Aby uzyskać więcej informacji, zobacz [Ładowanie papieru](#).
3. Otwórz pokrywę górną.
4. Połóż na szybie skanera fotografię, którą chcesz skopiować, stroną do kopiowania skierowaną w dół. Upewnij się, że lewy górny róg przedniej części fotografii jest wyrównany względem strzałki na drukarce.



5. Zamknij pokrywę górną.
6. Z podmenu **Jako** wybierz ustawienie **Foto**. Aby uzyskać więcej informacji, zobacz [Menu panelu operatora](#).
7. Naciśnij przycisk **Start** .

Zmiana ustawień kopiowania

1. Kliknij kolejno polecenia: **Start** → **Programy lub Wszystkie programy** → **Drukarki Dell** → **Dell Photo AIO Printer 924** → **Centrum urządzenia wielofunkcyjnego Dell**.

Zostanie otwarte Centrum urządzenia wielofunkcyjnego Dell.

2. Wybierz liczbę i kolor kopii.
3. Kliknij opcję **Pokaż więcej ustawień kopiowania**, aby:
 - o Wybrać jako kopii.
 - o Wybrać rozmiar pustej strony.
 - o Wybrać rozmiar oryginalnego dokumentu.
 - o Rozjaśnić lub przyciemnić dokument.
 - o Zmniejszyć lub powiększyć dokument.
4. Kliknij przycisk **Zaawansowane**, aby zmienić opcje, takie jak rozmiar papieru i jakość wydruku.
5. Aby wprowadzić jakiegokolwiek zmiany, kliknij poniższe karty.

Kliknij t kart :	W celu wykonania poni szych czynno ci:
Drukuj	<ul style="list-style-type: none"> • Wybra rozmiar i typ papieru. • Wybra opcje drukowania bez obramowania. • Wybra jako wydruku.
Skanuj,	<ul style="list-style-type: none"> • Okre li g ł bi koloru i rozdzielczo skanowania. • Okre li automatyczne przycinanie skanowanego obrazu.
Popraw jako ci obrazu	<ul style="list-style-type: none"> • Wyostrzy zamazane obrazy. • Dostosowa jasno obrazu. • Dostosowa ustawienie krzywej korekcji kolorów (gamma) obrazu.
Siatka rastra	<ul style="list-style-type: none"> • Dokona ł agodnego przekształ cenia obrazu w odcieniach szaro ci na czarno-bia ł y wzór punktowy (symulacja kolorów). • Usun siatk rastra z czasopism lub gazet (usuwanie p ł tonów). • Zredukowa szum t ł a na dokumencie kolorowym.

6. Po zako czeniu dostosowywania ustawie kopiowania kliknij przycisk OK, a nast pnie kliknij przycisk Kopiuj.

Skanowanie

Drukarka umo liwia skanowanie przy u yciu panelu operatora lub przy u yciu komputera.



1. W ł cz komputer i drukark oraz upewnij si , e s one po ł czone.
2. Otwórz pokryw górn .
3. Poł ó na szybie skanera dokument, który chcesz zeskanowa , stron do skanowania skierowan w dół . Upewnij si , e lewy górny róg przedniej cz ci dokumentu jest wyrównany wzgl dem strzał ki na drukarce.



4. Zamknij pokryw górn .
5. Otwórz Centrum urz dzenia wielofunkcyjnego Dell, klikaj c kolejno polecenia: Start → Programy lub

Wszystkie programy → Drukarki Dell → Dell Photo AIO Printer 924 → Centrum urz dzenia wielofunkcyjnego Dell.

Zostanie otwarte Centrum urz dzenia wielofunkcyjnego Dell.

 **UWAGA:** Centrum urz dzenia wielofunkcyjnego Dell mo na równie otworzy za pomoc panelu operatora drukarki. Gdy drukarka jest w trybie skanuj, naci nij przycisk Start . Na komputerze zostanie otwarte Centrum urz dzenia wielofunkcyjnego Dell.

6. Z menu rozwijanego Wy luj zeskanowany obraz dowybierz program docelowy skanowania. Na przykt ad wybierz opcj Faks, aby zeskanowa obraz, który ma zosta przefaksowany.

 **UWAGA:** Je li programu, który ma zosta u yty, nie ma na li cie, z menu rozwijanego nale y wybra polecenie Wyszukaj wi cej. Na nast pnym ekranie nale y klikn przycisk Dodaj, aby znale i doda program do listy.

7. Dostosuj ustawienia skanowania.

8. Kliknij przycisk Skanuj, aby przeprowadzi skanowanie.

Skanowanie fotografii

1. Wl cz komputer i drukark oraz upewnij si , e s one poł czone.

2. Otwórz pokryw górn .



3. Poł ó na szybie skanera fotografi , któr chcesz zeskanowa , stron do skanowania skierowan w dół. Upewnij si , e lewy górny róg przedniej cz ci fotografii jest wyrównany wzgl dem strzałki na drukarce.



4. Zamknij pokryw górn .

5. Otwórz Centrum urz dzenia wielofunkcyjnego Dell, klikaj c kolejno polecenia: Start → Programy lub Wszystkie programy → Drukarki Dell → Dell Photo AIO Printer 924 → Centrum urz dzenia wielofunkcyjnego Dell.

Zostanie otwarte Centrum urz dzenia wielofunkcyjnego Dell.

 **UWAGA:** Centrum urz dzenia wielofunkcyjnego Dell mo na równie otworzy za pomoc panelu operatora drukarki. Gdy drukarka jest w trybie skanuj, naci nij przycisk Start . Na komputerze zostanie otwarte Centrum urz dzenia wielofunkcyjnego Dell.

6. Kliknij przycisk Podgl d, aby wy wietli zeskanowany obraz.
7. Ustaw przerywane linie dokł adnie wokół tej cz ci obrazu, któr chcesz zeskanowa .
8. Z menu rozwijanego Wy liz zeskanowany obraz dowybierz program, który ma zosta u yty.

 **UWAGA:** Je li programu, który ma zosta u yty, nie ma na li cie, z menu rozwijanego nale y wybra polecenie Wyszukaj wi cej. Na nast pnym ekranie nale y klikn przycisk Dodaj, aby znale i doda program do listy.

9. Zmie wymagane ustawienia.
10. Po zako czeniu dostosowywania obrazu kliknij przycisk Skanuj.

Po zako czeniu przetwarzania dokumentu zostanie otwarty wybrany program.

Skanowanie wielu stron lub obrazów



1. Wł cz komputer i drukark oraz upewnij si , e s one poł czone.
2. Otwórz pokryw górn .
3. Poł ó na szybie skanera pierwszy obiekt, który chcesz zeskanowa , stron do skanowania skierowan w dół . Upewnij si , e lewy górny róg przedniej cz ci arkusza jest wyrównany wzgl dem strzał ki na drukarce.



4. Zamknij pokryw górn .
5. Otwórz Centrum urz dzenia wielofunkcyjnego Dell, klikaj c kolejno polecenia: Start → Programy lub Wszystkie programy → Drukarki Dell → Dell Photo AIO Printer 924 → Centrum urz dzenia

wielofunkcyjnego Dell.

Zostanie otwarte Centrum urz dzenia wielofunkcyjnego Dell.

 **UWAGA:** Centrum urz dzenia wielofunkcyjnego Dell mo na równie otworzy za pomoc panelu operatora drukarki. Gdy drukarka jest w trybie skanuj, naci nij przycisk Start . Na komputerze zostanie otwarte Centrum urz dzenia wielofunkcyjnego Dell.

6. Z menu rozwijanego Wy luj zeskanowany obraz dowybierz program docelowy skanowania.

 **UWAGA:** Je li programu, który ma zosta u yty, nie ma na li cie, z menu rozwijanego nale y wybra polecenie Wyszukaj wi cej. Na nast pnym ekranie nale y klikn przyciskDodaj, aby znale i doda program do listy.

7. W sekcji Skanuj kliknij opcj Poka wi cej ustawie skanowania.

8. Kliknij przycisk Zaawansowane.

9. Kliknij przycisk Wy wietl zaawansowane ustawienia skanowaniaaby zmieni opcje zaawansowane.

10. Na karcie Skanuj kliknij pole Skanuj kilka obrazów przed utworzeniem obrazu wyj ciowego

11. Kliknij przycisk OK.

12. Po zako czeniu dostosowywania ustawie kliknij przycisk Skanuj.

Po zako czeniu skanowania pierwszej strony zostanie wy wietlony monit o podanie nast pnej strony.

13. Umie nast pny arkusz na szybie skanera i kliknij przycisk Tak. Powtarzaj t operacj do zako czenia skanowania wszystkich stron.

14. Po zako czeniu kliknij przycisk Nie. Zostanie otwarty program ze wszystkimi zeskanowanymi stronami.



Skanowanie fotografii lub dokumentu za po rednictwem sieci

Je li drukarka jest podl czona do sieci, istnieje mo liwo skanowania fotografii i dokumentów oraz wysł ania ich do dowolnego komputera w sieci.

1. Otwórz pokryw górn .

2. Poł ó na szybie skanera dokument, który chcesz zeskanowa , stron do skanowania skierowan w dół. Upewnij si , e lewy górny róg przedniej cz ci dokumentu jest wyrównany wzgl dem strzałki na drukarce.



3. Zamknij pokrywę górną.
4. Naciśnij przycisk strzałki w górę  na panelu operatora, aby zmienić tryb drukarki. Po wyświetleniu menu Skanuj, naciśnij przycisk Menu , aby zapisać wybór.
5. W podmenu przewijaj dostępne komputery, a zostanie znaleziony komputer, do którego ma zostać wysłana fotografia lub dokument, a następnie naciśnij przycisk Menu , aby zapisać wybór.

Fotografia lub dokument zostanie zeskanowany i wysłany do określonego komputera.

 **UWAGA:** Jeśli drukarka jest podłączona lokalnie, podmenu Skanuj nie jest wyświetlane. Automatycznie wybierany jest wówczas komputer-host.

Edycja zeskanowanego tekstu przy użyciu funkcji optycznego rozpoznawania znaków (OCR)

Oprogramowanie do optycznego rozpoznawania znaków (OCR) zamienia zeskanowany obraz na format, którego można używać w edytorze tekstów.



 **UWAGA:** Dotyczy klientów w Japonii i Chinach: Należy upewnić się, że na komputerach zostało zainstalowane oprogramowanie OCR. Kopia oprogramowania OCR jest dostarczana z drukarką. Oprogramowanie to należy zainstalować razem ze sterownikami drukarki.

1. Otwórz pokrywę górną.
2. Połóż na szybie skanera dokument, który chcesz zeskanować, stroną do skanowania skierowaną w dół. Upewnij się, że lewy górny róg przedniej części dokumentu jest wyrównany względem strzałki na drukarce.



3. Zamknij pokrywę górną.
4. Otwórz Centrum urzędzenia wielofunkcyjnego Dell, klikając kolejno polecenia: Start → Programy lub Wszystkie programy → Drukarki Dell → Dell Photo AIO Printer 924 → Centrum urzędzenia wielofunkcyjnego Dell.

Zostanie otwarte Centrum urzędzenia wielofunkcyjnego Dell.

 **UWAGA:** Centrum urzędzenia wielofunkcyjnego Dell można również otworzyć za pomocą panelu operatora drukarki. Gdy drukarka jest w trybie skanuj, naciśnij przycisk Start . Na komputerze zostanie otwarte Centrum urzędzenia wielofunkcyjnego Dell.

5. Z menu rozwijanego Wyświetl zeskanowane obrazy dowieź program do edycji tekstu.

 **UWAGA:** Jeśli programu, który ma zostać użyty, nie ma na liście, z menu rozwijanego należy wybrać polecenie Wyszukaj więcej. Na następnym ekranie należy kliknąć przycisk Dodaj, aby znaleźć i dodać program do listy.

6. Z menu rozwijanego W jaki sposób skanowany obraz ma być użyty wybierz opcję Do edycji tekstu (OCR i 300 DPI).
7. Kliknij przycisk Skanuj.

Zostanie wyświetlony zeskanowany tekst.

Zapisywanie obrazu na komputerze

1. Kliknij kolejno polecenia: Start → Programy lub Wszystkie programy → Drukarki Dell → Dell Photo AIO Printer 924 → Centrum urzędzenia wielofunkcyjnego Dell.

Zostanie otwarte Centrum urzędzenia wielofunkcyjnego Dell.

2. W sekcji Narzędzia zwiń kszajkę wydajności i kliknij opcję Zapisz obraz na komputerze.
3. Postępuj zgodnie z instrukcjami wyświetlanymi na ekranie.

Wysyłanie zeskanowanego obrazu lub dokumentu pocztą e-mail

Aby wysłać zeskanowane obrazy lub dokumenty pocztą e-mail:

1. Otwórz pokrywę górną.
2. Umieść dokument lub fotografię na szybie skanera stron zadrukowaną skierowaną w dół. Upewnij się, że lewy górny róg przedniej części obiektu jest wyrównany względem strzałki na drukarce.



3. Zamknij pokrywę górną.
4. Kliknij kolejno polecenia: Start → Programy lub Wszystkie programy → Drukarki Dell → Dell Photo AIO Printer 924 → Centrum urządzenia wielofunkcyjnego Dell.

Zostanie otwarte Centrum urządzenia wielofunkcyjnego Dell.

5. Kliknij przycisk Podgląd.
6. W sekcji Narzędzia zwińszajcie wydajność kliknij opcję Wyślij obraz pocztą e-mail.
7. Dokonaj odpowiedniego wyboru w menu Co jest skanowane.
8. Aby przygotować fotografię do wysłania, postępuj według instrukcji wyświetlanych na ekranie.
9. Kliknij przycisk Dalej.
10. Otwórz program pocztowy, wpisz wiadomości zwińszaj z dołączonymi fotografiami, a następnie wyślij je.

 **UWAGA:** W razie wątpliwości zwińszaj z dołączaniem dokumentów do wiadomości e-mail należy zapoznać się z Pomocą programu pocztowego.

Powiększanie i zmniejszanie obrazów lub dokumentów

Jeśli drukarka jest używana z komputerem, dokument można powiększyć lub zmniejszyć w zakresie od 25 do 400% przy użyciu Centrum urządzania wielofunkcyjnego Dell.

Jeśli drukarka jest używana *bez* komputera, dokument można powiększyć lub zmniejszyć o 25, 50, 100, 150 lub 200%, a także za pomocą opcji Dopasuj dostępną w panelu operatora.

1. Załaduj papier. Aby uzyskać więcej informacji, zobacz [Ładowanie papieru](#).
2. Otwórz pokrywę górną.
3. Umieść dokument lub fotografię na szybie skanera stron zadrukowaną skierowaną w dół. Upewnij się, że lewy górny róg przedniej części obiektu jest wyrównany względem strzałki na drukarce.



4. Zamknij pokrywę górną.
5. Kliknij kolejno polecenia: Start → Programy lub Wszystkie programy → Drukarki Dell → Dell Photo AIO Printer 924 → Centrum urządzania wielofunkcyjnego Dell.

Zostanie otwarte Centrum urządzania wielofunkcyjnego Dell.

6. Kliknij przycisk Podgląd.
7. W sekcji Narzędzia zwikszałce wydajności wybierz opcję Powiększ lub zmniejsz obraz.
8. Aby wybrać rozmiar nowego obrazu, postępuj zgodnie z instrukcjami wyświetlanymi na ekranie.
9. Po zakończeniu dostosowywania obrazu kliknij przycisk Drukuj.

Faksowanie

Aby wysłać faks przy użyciu drukarki, należy podłączyć drukarkę do komputera wyposażonego w modem i zainstalować aplikację Microsoft Fax. Przed przystąpieniem do dalszych czynności należy sprawdzić, czy na komputerze jest zainstalowane oprogramowanie Microsoft Fax.

Kliknij kolejno polecenia: Start→ Programy lub Wszystkie programy→ Akcesoria→ Komunikacja.

W przypadku systemu Windows XP:

- Jeśli na liście znajduje się pozycja Faks, oznacza to, że aplikacja Microsoft Fax jest zainstalowana na komputerze. Przejdź do sekcji [Konfigurowanie konsoli faksu firmy Microsoft \(Windows XP\)](#) lub [Zarządzanie usługami faksowania \(Windows 2000\)](#).
- Jeśli na wyświetlanej liście nie ma pozycji Faks, przejdź do sekcji [Instalowanie konsoli faksu firmy Microsoft w systemie Windows XP](#).

W systemie Windows 2000 składowik Zarządzanie usługami faksowania jest instalowany automatycznie.

Instalowanie konsoli faksu firmy Microsoft w systemie Windows XP

1. Kliknij kolejno polecenia: Start→ Ustawienia→ Panel sterowania. W obszarze Wybierz kategorię kliknij opcję Dodaj lub usuń programy.





Zostanie otwarte okno dialogowe Dodaj lub usuń programy.

2. Kliknij przycisk Dodaj/Usuń składowiki systemu Windows
3. Na liście Składowiki zaznacz kliknięciem pole Usługa faksowania
4. Kliknij przycisk Dalej.
5. Kliknij przycisk Zakończ.
6. W oknie dialogowym Dodaj lub usuń programy kliknij przycisk Zamknij.

Konfigurowanie konsoli faksu firmy Microsoft (Windows XP) lub Zarządzanie usługami faksowania (Windows 2000)

Aby skonfigurować faks:

1. Kliknij kolejno polecenia: Start→ Programy lub Wszystkie programy→ Akcesoria→ Komunikacja→ Faks→ Konsola faksu (Windows XP) lub Zarządzanie usługami faksowania (Windows 2000).
2. Na ekranie Konfiguracja faksu — Zapraszamy! kliknij przycisk Dalej.
3. Na ekranie Informacje o nadawcy wpisz informacje, które mają być wyświetlane na stronie tytułowej faksu, a następnie kliknij przycisk Dalej.
4. Na ekranie Wybierz urządzenie używane do wysyłania i odbierania faksów, a na liście Wybierz urządzenie faksowe kliknij modem zainstalowany w komputerze.

5. Jeśli chcesz wysłać lub otrzymać faksy, musisz zaznaczyć pole wyboru Włącz lub Wyłącz.
 6. Kliknij przycisk Odpowiedz ręcznie lub przycisk Odpowiedz automatycznie (liczba dzwonek zdefiniowana przez użytkownika).
 7. Zaznacz kliknięciem pole wyboru Włącz lub Wyłącz, jeśli chcesz mieć możliwość odbierania faksów.
-  **UWAGA:** Zaznaczenie pola wyboru Włącz lub Wyłącz pozwala na otrzymywanie faksów, ale może spowodować, że modem komputera będzie odpowiadał na wszystkie połączenia telefoniczne, co może uniemożliwić odbieranie poczty głosowej.
8. Kliknij przycisk Dalej.
 9. Na ekranie Identyfikator subskrybenta nadającego (TSID), w polu TSID wprowadź dane identyfikacyjne (zazwyczaj jest to numer faksu i nazwisko lub nazwa firmy). Informacje te będą umieszczane w obszarze nagłówka wysyłanych faksów i pozwolą na identyfikację urządzenia faksowego przez odbiorcę.
-  **UWAGA:** W niektórych regionach podawanie informacji TSID jest obowiązkowe.
10. Kliknij przycisk Dalej.
-  **UWAGA:** Czynności opisane w punktach 10–13 należy wykonać tylko wtedy, gdy w punkcie 6 włączono odbieranie faksów przez urządzenie.
11. Na ekranie Identyfikator wywołanego subskrybenta (CSID), w polu CSID wprowadź identyfikator CSID (wyświetlany w celu potwierdzenia, że faks jest wysyłany do właściwego odbiorcy).
 12. Kliknij przycisk Dalej.
 13. Na ekranie Opcje routingu zaznacz kliknięciem pole wyboru Drukuj na, jeśli wszystkie odebrane fakсы mają być automatycznie drukowane. Po zaznaczeniu tego pola wybierz urządzenie Dell Photo AIO Printer 924, za pomocą którego będą drukowane odebrane fakсы.
-  **UWAGA:** Aby można było automatycznie drukować fakсы, drukarka musi być włączona oraz podłączona do komputera.
14. Zaznacz kliknięciem pole wyboru Przechowaj kopie w folderze, jeśli ma być tworzona kopia archiwalna każdego faksu. Po zaznaczeniu tego pola wyboru można określić miejsce przechowywania kopii faksu.
 15. Kliknij przycisk Dalej.
 16. Sprawdź ustawienia konfiguracyjne na liście Podsumowanie konfiguracji, a następnie kliknij przycisk Zakończ.
- Od tej pory można wysłać i odbierać fakсы.

Faksowanie dokumentu papierowego

Aby przefaksować dokument papierowy składający się z jednej lub wielu stron, należy użyć Centrum urządzenia wielofunkcyjnego Dell.

1. Sprawdź drukarkę i komputer oraz upewnij się, że są one połączone. Upewnij się, że modem komputera jest podłączony do czynnej analogowej linii telefonicznej. Jeśli na linii telefonicznej używanej przez faks jest realizowana usługa szerokopasmowego dostępu do Internetu DSL, wymagane jest również zainstalowanie filtra DSL. Więcej informacji można uzyskać od usługodawcy internetowego.
2. Umieść dokument na szybie skanera i upewnij się, że lewy górny róg dokumentu jest wyrównany względem strzałki na drukarce.
3. Kliknij kolejno polecenia: Start → Programy lub Wszystkie programy → Drukarki Dell → Dell Photo AIO Printer 924 → Centrum urządzenia wielofunkcyjnego Dell.

Zostanie otwarte Centrum urządzenia wielofunkcyjnego Dell.

4. W Centrum urządzenia wielofunkcyjnego Dell można wykonać następujące czynności:
 - o W sekcji Skanuj lub Faksuj można wysłać faks składający się z jednej lub wielu stron. Najpierw dostosuj zadanie faksowania, odpowiadając na pytania wyświetlane na ekranie.

Aby wysłać faks jednostronicowy, kliknij przycisk Faksuj.

Aby wysłać faks wielostronicowy, kliknij kolejno polecenia: Zaawansowane → Skanuj kilka obrazów przed utworzeniem obrazu wyjściowego → OK.
 - o W sekcji Narzędzia zwiń kształt wydajności kliknij opcję Wyślij faksem obrazów postępu zgodnie z instrukcjami wyświetlanymi na ekranie.

 **UWAGA:** Jedno z wyświetlanych pytań może wymagać określenia, czy jest więcej niż jedna strona. Jeśli faks składa się z wielu stron, należy wybrać odpowiedź Tak, monitoruj przy każdej kolejnej stronie.

Faksowanie dokumentów elektronicznych

1. Przy otwartym pliku kliknij kolejno polecenia: Plik → Drukuj.
2. Z listy drukarek wybierz urządzenie Faks.
3. Kliknij polecenie Drukuj, a następnie wykonaj instrukcje wyświetlane na ekranie.

Odbieranie faksu przy użyciu konsoli faksu lub zarządzania usługą faksowania

1. Upewnij się, że do gniazda telefonicznego modemu komputera jest podłączona czynna linia telefoniczna.
2. Kliknij kolejno polecenia: Start → Programy lub Wszystkie

programy→ Akcesoria→ Komunikacja→ Faks.

3. Kliknij polecenie Konsola faksu lub Zarządzanie usług faksowania.

Jeśli podczas konfigurowania konsoli faksu lub zarządzania usług faksowania zaznaczono pole wyboru Włącz odbieranie, moją odbiera fakсы.

 **UWAGA:** Zaznaczenie pola wyboru Włącz odbieranie pozwala na otrzymywanie faksów, ale może spowodować, że modem komputera będzie odpowiadał na wszystkie połączenia telefoniczne, co może uniemożliwić odbieranie poczty głosowej.

Przejrzenie wysłanych i odebranych faksów przy użyciu konsoli faksu lub zarządzania usług faksowania

 **UWAGA:** Przy użyciu konsoli faksu można przeglądać tylko fakсы wysłane i odebrane za pośrednictwem konsoli faksu.

1. Kliknij kolejno polecenia: Start→ Programy lub Wszystkie programy→ Akcesoria→ Komunikacja→ Faks.
2. Kliknij polecenie Konsola faksu lub Zarządzanie usług faksowania.

Fakсы odebrane są wyświetlane w folderze Skrzynka odbiorcza, a fakсы wysłane — w folderze Elementy wysłane

Wyświetlanie stanu faksu przy użyciu konsoli faksu lub zarządzania usług faksowania

1. Kliknij kolejno polecenia: Start→ Programy lub Wszystkie programy→ Akcesoria→ Komunikacja→ Faks.
2. Kliknij polecenie Konsola faksu lub Zarządzanie usług faksowania.
3. Zostaną wyświetlone następujące foldery:
 - o Przychodzące — aktualnie odbierane fakсы
 - o Skrzynka odbiorcza — fakсы, które zostały odebrane
 - o Skrzynka nadawcza — fakсы zaplanowane do wysłania
 - o Elementy wysłane—fakсы pomyślnie wysłane
4. Kliknij wybrany folder.
5. W prawym okienku kliknij faks, którego stan chcesz wyświetlić, a następnie kliknij przycisk Preferencje lub Właściwości.
6. Kliknij kartę Ogólne, aby wyświetlić wiersz stanu.
7. Po zakończeniu naciskaj przycisk Zamknij.

Zmiana konfiguracji faksu

1. Kliknij kolejno polecenia: Start→ Programy lub Wszystkie programy→ Akcesoria→ Komunikacja→ Faks, a następnie kliknij polecenie Konsola faksu.
2. W konsoli faksu kliknij polecenie Konfiguruj faks w menu Narzędzia, aby uruchomić Kreatora konfiguracji faksu.

Opis oprogramowania

- [Korzystanie z Centrum urz dzenia wielofunkcyjnego Dell](#)
- [Korzystanie z okna Preferencje drukowania](#)
- [Korzystanie z programu Dell Picture Studio](#)
- [Dell Ink Management System](#)
- [Usuwanie i ponowne instalowanie oprogramowania](#)

Oprogramowanie drukarki skł ada si z nast puj cych elementów:

- Centrum urz dzenia wielofunkcyjnego Dell — Umo liwia wykonywanie ró nych operacji skanowania, kopiowania, faksowania i drukowania z nowo zeskanowanymi oraz wcze niej zapisanymi dokumentami i obrazami.
- Preferencje drukowania — Umo liwia dostosowanie ustawie drukarki.
- Dell Picture Studio™ — Umo liwia zarz dzanie, edycj , wy wietlanie, drukowanie i konwertowanie fotografii oraz innego typu obrazów.
- Dell Ink Management System™ — Ostrzega u ytkownika, gdy w drukarce ko czy si atrament.

Korzystanie z Centrum urz dzenia wielofunkcyjnego Dell



Centrum urz dzenia wielofunkcyjnego Dell umo liwia wykonywanie nast puj cych czynno ci:

- Skanowanie, kopiowanie, faksowanie i korzystanie z narz dzi produktywno ci.

- Wybieranie miejsca, do którego ma zostać wysłany zeskanowany obraz.
- Wybieranie liczby kopii oraz ich koloru.
- Uzyskiwanie dostępu do informacji na temat rozwiązywania problemów i konserwacji.
- Wyświetlanie podglądu obrazów, które mają być drukowane lub kopiowane.
- Zarządzanie fotografiami (kopiowanie fotografii do folderów, drukowanie fotografii, twórcze kopiowanie).

Aby uzyskać dostęp do Centrum urządzenia wielofunkcyjnego Dell:

Kliknij kolejno polecenia: Start → Programy lub Wszystkie programy → Drukarki Dell → Dell Photo AIO Printer 924 → Centrum urządzenia wielofunkcyjnego Dell.

Centrum urządzenia wielofunkcyjnego Dell zawiera cztery główne sekcje: Skanowanie i wysyłanie faksem, Kopiuj, Narzędzia produktywne i Podgląd.

Ta sekcja:	Umożliwia wykonywanie następujących czynności:
Skanowanie i wysyłanie faksem	<ul style="list-style-type: none"> • Wybieranie programu, do którego ma zostać wysłany zeskanowany obraz. • Wybieranie typu skanowanego obrazu. • Wybieranie sposobu wykorzystania zeskanowanego obrazu. • Wybieranie przycisku Wyślij faksem <p>UWAGA: Kliknij przycisk Pokaż ustawienia skanowania, aby wyświetlić wszystkie ustawienia.</p>
Kopiuj	<ul style="list-style-type: none"> • Wybieranie liczby kopii oraz ich koloru. • Wybieranie ustawień jako kopii. • Dostosowywanie rozmiaru skanowanego obszaru. • Rozjaśnianie lub przyciemnianie kopii (można to również wykonać przy użyciu panelu operatora). • Powiększanie lub zmniejszanie kopii. <p>UWAGA: Kliknij przycisk Pokaż ustawienia kopiowania, aby wyświetlić wszystkie ustawienia.</p>
Narzędzia produktywne	<ul style="list-style-type: none"> • Powiększanie lub zmniejszanie obrazu. • Powtarzanie obrazu kilka razy na jednej stronie. • Drukowanie obrazu jako wielostronicowego plakatu. • Faksowanie przy użyciu modemu komputera. • Wysyłanie obrazu pocztą e-mail. • Zapisywanie obrazu na komputerze. • Edytowanie zeskanowanego tekstu w dokumencie (optyczne rozpoznawanie znaków). • Modyfikowanie obrazu za pomocą edytora fotografii.
Podgląd	<ul style="list-style-type: none"> • Wybieranie na podglądzie obrazu obszaru, który zostanie zeskanowany. • Wyświetlanie podglądu obrazu w takiej postaci, w jakiej zostanie on wydrukowany lub skopiowany.

Aby uzyskać więcej informacji na temat Centrum urządzeń wielofunkcyjnych Dell, kliknij [Pomoc](#) w oknie Centrum urządzeń wielofunkcyjnych Dell.

Korzystanie z okna Preferencje drukowania

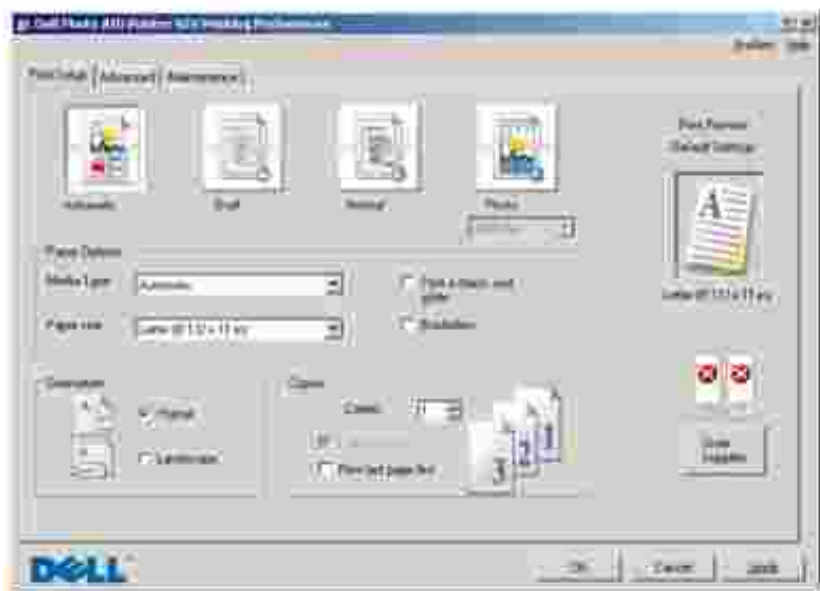

Okno Preferencje drukowania umożliwia zmianę różnych ustawień drukarki. Ustawienia drukarki w oknie Preferencje drukowania mogą zmieniać się w zależności od typu tworzonego zadania.

Aby otworzyć okno Preferencje drukowania:

1. Przy otwartym dokumencie kliknij kolejno polecenia: Plik → Drukuj.

Zostanie wyświetlone okno dialogowe Drukowanie.

2. W oknie dialogowym Drukowanie kliknij przycisk Preferencje, Właściwości, Opcje lub Ustawienia (w zależności od używanego programu lub systemu operacyjnego).

Zostanie otwarte okno dialogowe Preferencje drukowania.

Aby otworzyć okno Preferencje drukowania, gdy dokument nie jest otwarty:

1. W systemie Windows XP kliknij kolejno polecenia: Start → Panel sterowania → Drukarki i inny sprzęt → Drukarki i faksy.

W systemie Windows 2000 kliknij kolejno polecenia: Start → Ustawienia → Drukarki.

2. Kliknij prawym przyciskiem myszy ikonę drukarki, a następnie wybierz polecenie Preferencje drukowania.

 **UWAGA:** Ustawienia drukarki zmienione w folderze Drukarki będą używane jako ustawienia domyślne dla wszystkich programów.

Karty w oknie Preferencje drukowania

Okno Preferencje drukowania zawiera trzy główne karty.

Karta	Opcje
Ustawienia drukowania	Jakość /Szybko — W zależności od danej jakości wydruku można wybrać opcje Automatycznie, Wydruk próbny, Normalna lub Fotograficznie. Opcja Wydruk próbny jest najszybsza, ale nie należy jej wybierać, jeżeli w drukarce zainstalowany jest nabój fotograficzny.
	Typ tonika — Umożliwia ręczne ustawianie typu papieru lub automatyczne wykrywanie typu papieru przez czujnik drukarki.
	Rozmiar papieru — Umożliwia wybranie rozmiaru i typu papieru.
	Drukuj obrazy kolorowe jako czarno-białe — Umożliwia drukowanie obrazów kolorowych jako czarno-białych w celu zmniejszenia zużycia atramentu w naboju z kolorowym atramentem. UWAGA: Nie można wybrać tego ustawienia, jeżeli została wybrana opcja Kolorowy nabój dla wszystkich wydruków czarno-białych
	Orientacja — Pozwala określić sposób umieszczenia dokumentu na wydruku. Wydruk może mieć orientację pionową lub poziomą.
	Kopie — Umożliwia dostosowywanie sposobu drukowania przez drukarkę kilku kopii w ramach jednego zadania drukowania: Sortuj kopie, Normalnie lub Drukuj od ostatniej strony.
Zaawansowane	Dwustronnie — Ta opcja umożliwia drukowanie na obu stronach arkusza papieru.
	Układ — Dostępne opcje to: Normalny, Wstęga, Odbicie lustrzane, Kilka stron na arkuszu, Plakat, Broszura lub Bez obramowania.
	Automatyczne wyostrażanie obrazu — Umożliwia automatyczne wybieranie optymalnego poziomu wyostrażenia obrazu na podstawie zawartości obrazu.
	Więcej opcji — Umożliwia określenie ustawień Tryb wyglądu i Complete-A-Print.
Przebieg	Instalacja naboju drukujących
	Czyszczenie naboju drukujących
	Kalibracja naboju drukujących
	Drukowanie strony testowej
	Obsługa sieci
	Usuwanie pozostałości japońskiej karty pocztowej

Korzystanie z programu Dell Picture Studio

Korzystaj c z programu Dell Picture Studio, mo na zapozna si z mo liwo ciami fotografii cyfrowej oraz pozna zasady dotycz ce porz dkowania, tworzenia i drukowania fotografii. Program Dell Picture Studio zawiera trzy skł adniki:

- Paint Shop Photo Album 5

Kliknij kolejno polecenia: Start→ Programy lub Wszystkie programy→ Dell Picture Studio 3→ Paint Shop Photo Album 5→ Paint Shop Photo Album 5.

- Paint Shop Pro Studio

Kliknij kolejno polecenia: Start→ Programy lub Wszystkie programy→ Dell Picture Studio 3→ Paint Shop Pro Studio→ Jasc Paint Shop Pro Studio.

- Dell.Shutterfly.com — Online Print Service

Kliknij kolejno polecenia: Start→ Programy lub Wszystkie programy→ Dell Picture Studio 3→ Dell.Shutterfly.com — Online Print Service.

 **UWAGA:** W zale no ci od u ywanego systemu operacyjnego wszystkie lub niektóre z tych programów mog by niedost pnie.

Dell Ink Management System

Podczas drukowania ka dego zadania wy wietlane jest okno post pu drukowania pokazuj ce post p zadania drukowania, a tak e ilo atramentu pozostał ego w naboju i przybli on liczb stron, które mo na jeszcze wydrukowa . Podczas drukowania pierwszych 50 stron licznik stron jest ukryty. Dokł adne informacje o liczbie stron s podawane po zbadaniu sposobu korzystania z drukarki. Pozostała liczba stron zmienia si w zale no ci od typu zada drukowania wykonywanych przez drukark .

Gdy poziomy atramentu w nabojach s niskie, ka da próba drukowania powoduje wy wietlenie ostrze enia o niskim poziomie atramentu. Ostrze enie to jest wy wietlane przy ka dym wydruku, dopóki nie zostanie zainstalowany nowy nabój z atramentem. Aby uzyska wi cej informacji na temat wymiany naboów z atramentem, zobacz [Wymiana naboów z atramentem](#).

Je li jeden lub oba naboje s puste, próba drukowania powoduje wy wietlenie na ekranie okna Zamów zasobnik. Kontynuowanie drukowania mo e spowodowa , e zadanie zostanie wydrukowane niezgodnie z oczekiwaniami.

Je li w naboju z czarnym atramentem sko czył si atrament, mo na wybra opcj drukowania koloru czarnego przy u yciu naboju z atramentem kolorowym, zaznaczaj c pole wyboru Complete-A-Print, a nast pnie klikaj c przycisk Kontynuuj drukowanie. Po zaznaczeniu pola wyboru Zako cz wydruk i klikni ciu przycisku Kontynuuj drukowanie wszystkie wydruki w kolorze czarnym b d wykonywane przy u yciu naboju kolorowego a do chwili wymiany naboju czarnego lub usuni cia zaznaczenia tej opcji w polu Wi cej opcji na karcie Zaawansowane w oknie Preferencje drukowania. Okno dialogowe Zamów zasobnik nie b dzie wi cej wy wietlane do chwili wymiany naboju z mał ilo ci atramentu. Pole wyboru

Complete-A-Print jest automatycznie resetowane po zainstalowaniu nowego lub innego naboju.



Usuwanie i ponowne instalowanie oprogramowania

Jeśli drukarka działa nieprawidłowo lub podczas korzystania z drukarki wyświetlane są komunikaty o błędach komunikacji, można usunąć oprogramowanie drukarki i zainstalować je ponownie.

1. Kliknij kolejno polecenia: Start → Programy lub Wszystkie programy → Drukarki Dell → Dell Photo AIO Printer 924 → Odinstaluj urządzenie Dell Photo AIO Printer 924.
2. Postępuj według instrukcji wyświetlanych na ekranie.
3. Uruchom ponownie komputer.
4. Włóż dysk CD-ROM z tytułową *Drivers and Utilities (Sterowniki i narzędzia)* do stacji dysków, a następnie wykonaj instrukcje wyświetlane na ekranie.

Jeśli ekran instalacyjny nie zostanie wyświetlony:

- a. W systemie *Windows XP* kliknij kolejno polecenia: Start → Mój komputer.

W systemie *Windows 2000* kliknij dwukrotnie ikonę Mój komputer na pulpicie.

- b. Kliknij dwukrotnie ikonę stacji dysków CD-ROM. W razie potrzeby kliknij dwukrotnie plik *setup.exe*.
- c. Po wyświetleniu ekranu instalacyjnego oprogramowania drukarki kliknij przycisk Instalacja osobista lub Instalacja sieciowa.
- d. Postępuj zgodnie z instrukcjami wyświetlanymi na ekranie, aby zakończyć instalację.

Przeгляд nabojów z atramentem

- [Wymiana nabojów z atramentem](#)
 - [Kalibracja nabojów z atramentem](#)
 - [Czyszczenie dysz nabojów z atramentem](#)
-

Wymiana nabojów z atramentem

 **PRZESTROGA:** Przed wykonaniem jakiegokolwiek procedury opisanej w tej sekcji należy przeczytać informacje dotyczące bezpieczeństwa w *Podręczniku użytkownika* i stosować się do nich.

Naboje z atramentem firmy Dell są dostępne tylko za pośrednictwem firmy Dell. Dodatkowe naboje z atramentem można zamówić w trybie online pod adresem www.dell.com/supplies lub telefonicznie. Aby uzyskać informacje na temat zamawiania przez telefon, zobacz „Zamawianie materiałów eksploatacyjnych” w *Podręczniku właściciela*.

Firma Dell zaleca stosowanie w tej drukarce nabojów z atramentem firmy Dell. Firma Dell nie zapewnia obsługi gwarancyjnej w przypadku problemów spowodowanych użyciem akcesoriów, części lub składowych dostarczonych przez podmioty inne niż firma Dell.

1. Włóż drukarkę.
2. Unieś moduł drukarki i umieść podpórki skanera między wystającymi, aby utrzymać moduł w pozycji otwartej.

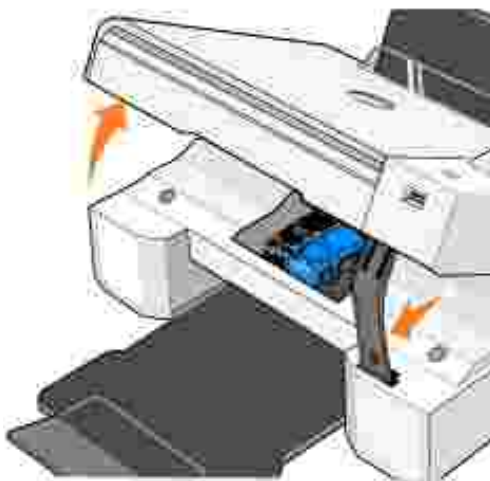

Kosz na naboje z atramentem przesunie się i zatrzyma w pozycji ładowania, chyba że drukarka jest zamknięta.

3. Naciśnij dźwignię nabojów z atramentem, aby podnieść ich pokrywy.



4. Wyjmij stare naboje z atramentem.



5. Umieść naboje w szczelnym pojemniku, np. pojemniku ochronnym otrzymanym wraz z nabojem fotograficznym, lub pozbądź się ich we właściwy sposób.

6. W przypadku instalowania nowych naboju z atramentem usuń naklejkę i przezroczystą taśmę z tylnej i dolnej części każdego naboju.

 **UWAGA:** Na poniższej ilustracji pokazano nabój czarny i nabój kolorowy (używany do zwykłego drukowania). Do drukowania fotografii należy użyć naboju fotograficznego i naboju kolorowego.

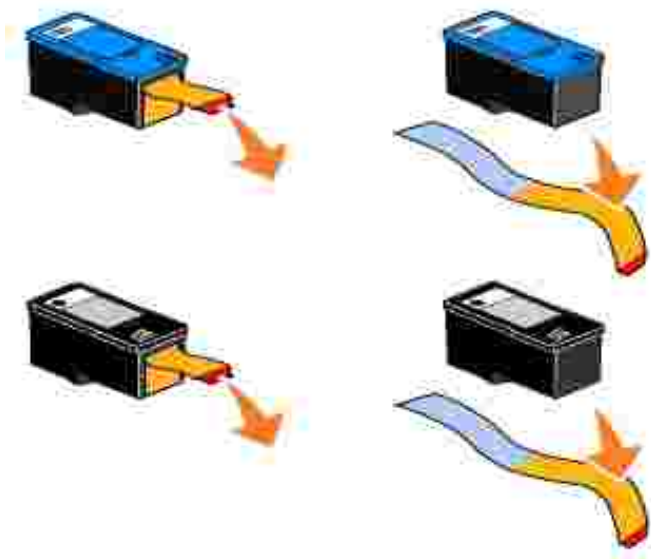

7. Włóż nowe naboje z atramentem. Upewnij się, że nabój z atramentem czarnym lub fotograficznym jest starannie zamocowany w lewym koszu na naboje, natomiast nabój z atramentem kolorowym — w prawym koszu na naboje.

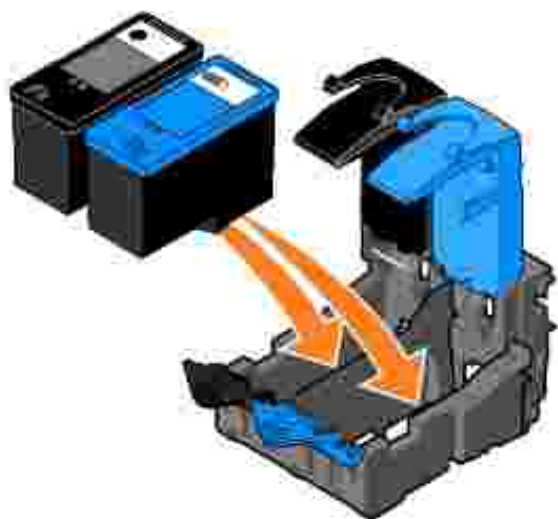

8. Zamknij pokrywę obu nabojów.

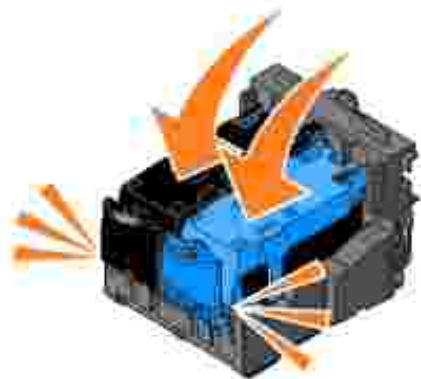

9. Unieś moduł drukarki i przytrzymaj podpórkę skanera u góry, opuszczając jednocześnie moduł drukarki, a następnie do jego całkowitego zamknięcia.

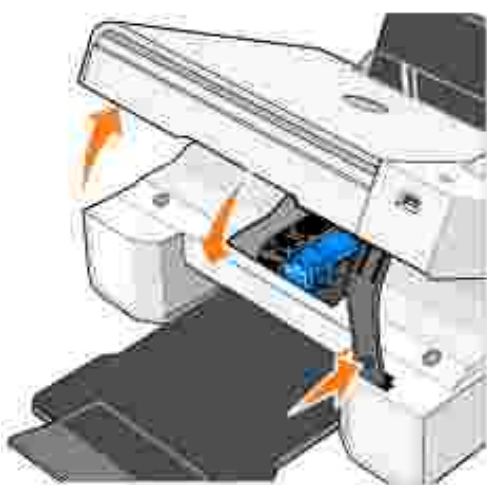

Kalibracja nabojów z atramentem

Po zainstalowaniu lub wymianie nabojów z atramentem automatycznie wyświetlany jest komunikat o przeprowadzeniu kalibracji. W celu sprawdzenia, czy naboje z atramentem zostały skalibrowane, można wydrukować stronę kalibracji. Po zamknięciu modułu drukarki należy nacisnąć przycisk Menu . Rozpocznie się drukowanie strony kalibracji. Podczas drukowania na wyświetlaczu panelu operatora widoczny jest komunikat Drukowanie str. kalibracji. Po zakończeniu drukowania wyświetlany jest komunikat Kalibracja automatyczna zakończona. Od tej pory naboje z atramentem są skalibrowane, dzięki czemu zapewniają optymalną jakość wydruku.

Kalibracja nabojów z atramentem może być również konieczna, gdy drukowane znaki mają nieprawidłowe kształty lub nie są wyrównane do lewego marginesu, a także gdy pionowe lub proste linie są faliste.

Aby skalibrować naboje z atramentem:

1. Załaduj zwykły papier. Aby uzyskać więcej informacji, zobacz [Ładowanie papieru](#).

2. W systemie *Windows XP* kliknij kolejno polecenia: Start → Panel sterowania → Drukarki i inny sprzęt → Drukarki i faksy.

W systemie *Windows 2000* kliknij kolejno polecenia: Start → Ustawienia → Drukarki.

3. Kliknij prawym przyciskiem myszy ikonę Dell Photo AIO Printer 924.
4. Kliknij polecenie Preferencje drukowania.

Zostanie otwarte okno dialogowe Preferencje drukowania.

5. Kliknij kartę Przegląd.
6. Kliknij przycisk Kalibracja naboju drukujących.
7. Kliknij przycisk Drukuj.

Po wydrukowaniu strony naboje z atramentem będą skalibrowane.

Czyszczenie dysz naboju z atramentem

Czyszczenie dysz może okazać się konieczne w następujących sytuacjach:

- Na obiektach graficznych lub obszarach wypełnionych na czarno pojawiają się białe linie.
- Druk jest rozmazany lub zbyt ciemny.
- Kolory są wyblakłe, nie są drukowane lub są drukowane nieprawidłowo.
- Pionowe linie są poszarpane lub krawędzie są nierówne.

Aby oczyścić dysze naboju z atramentem:

1. Załaduj zwykły papier. Aby uzyskać więcej informacji, zobacz [Ładowanie papieru](#).
2. W systemie *Windows XP* kliknij kolejno polecenia: Start → Panel sterowania → Drukarki i inny sprzęt → Drukarki i faksy.

W systemie *Windows 2000* kliknij kolejno polecenia: Start → Ustawienia → Drukarki.

3. Kliknij prawym przyciskiem myszy ikonę Dell Photo AIO Printer 924.
4. Kliknij polecenie Preferencje drukowania.

Zostanie otwarte okno dialogowe Preferencje drukowania.

5. Kliknij kartę Przegląd.

6. Kliknij przycisk Czyszczenie naboju drukujących.
7. Jeśli jako wydruku nie uległ poprawie, kliknij przycisk Drukuj ponownie.
8. Wydrukuj dokument ponownie, aby sprawdzić, czy jako wydruku uległ poprawie.
9. Jeśli jako wydruku jest nadal niezadowolająca, wytrzyj dysze naboju z atramentem, a następnie wydrukuj dokument ponownie.

Rozwi zywanie problemów

- [Problemy z instalacj](#)
- [Problemy ogólne](#)
- [Komunikaty o bł dach i lampki bł dów](#)
- [Polepszanie jako ci wydruku](#)

Rozwi zuj c problemy z drukark , nale y skorzysta z nast puj cych wskazówek:

- Je li drukarka nie dzia a, upewnij si , e jest prawidł owo podł czona.
- Je li na ekranie panelu operatora wy wietlany jest komunikat o bł dzie, zapisz dokł adnie jego tre .

Problemy z instalacj

Problemy z komputerem

Sprawd , czy drukarka jest zgodna z komputerem.

Urz dzenie Dell Photo AIO Printer 924 mo e pracowa w systemach operacyjnych Windows 2000, Windows XP i Windows XP Professional x64 Edition.

Upewnij si , e drukarka i komputer s wł czone.

Sprawd kabel USB.

- Upewnij si , e kabel USB jest starannie podł czony do drukarki i do komputera.
- Wył cz komputer, podł cz ponownie kabel USB w sposób pokazany na schemacie instalacyjnym drukarki, a nast pnie uruchom ponownie komputer.

Je li ekran instalacji oprogramowania nie zostanie wy wietlony automatycznie, zainstaluj oprogramowanie r cznie.

1. Wł ó dysk CD-ROM zatytuł owany *Drivers and Utilities* (Sterowniki i narz dzia).
2. Kliknij przycisk Zainstaluj.

Sprawd , czy oprogramowanie drukarki zosta o zainstalowane.

Kliknij kolejno polecenia: Start→ Programy lub Wszystkie programy→ Drukarki Dell→ Dell Photo AIO Printer 924. Je li oprogramowanie urz dzenia Dell Photo AIO Printer 924 nie jest wy wietlane na li cie, oznacza to, e nie zosta o zainstalowane. Zainstaluj oprogramowanie drukarki. Aby uzyska wi cej informacji, zobacz [Usuwanie i ponowne instalowanie oprogramowania](#).

Ustaw drukark jako drukark domy ln .

1. W systemie *Windows XP* kliknij kolejno polecenia: Start→ Panel sterowania→ Drukarki i inny sprz t→ Drukarki i faksy.

W systemie *Windows 2000* kliknij kolejno polecenia: Start→ Ustawienia→ Drukarki.

2. Kliknij prawym przyciskiem myszy ikon  Dell Photo AIO Printer 924 i wybierz polecenie Ustaw jako domyślny.

Usuń problem z komunikacją między Centrum urządzenia wielofunkcyjnego Dell a komputerem.

- Odłącz kabel USB od drukarki i od komputera. Podłącz ponownie kabel USB do drukarki i do komputera.
- Wyłącz drukarkę. Wyjmij wtyk kabla zasilającego drukarki z gniazda elektrycznego. Włóż ponownie wtyk kabla zasilającego drukarki do gniazda elektrycznego i włącz drukarkę.
- Uruchom ponownie komputer.

Problemy z drukarką

Upewnij się, że kabel zasilający drukarki jest starannie podłączony do drukarki i do gniazda elektrycznego.

Sprawdź, czy drukowanie nie zostało zawieszony lub wstrzymane.

1. W systemie *Windows XP* kliknij kolejno polecenia: Start → Panel sterowania → Drukarki i inny sprzęt → Drukarki i faksy.

W systemie *Windows 2000* kliknij kolejno polecenia: Start → Ustawienia → Drukarki.
2. Kliknij dwukrotnie ikon , a następnie kliknij polecenie Drukarka.
3. Upewnij się, że obok opcji Wstrzymaj drukowanie nie ma znacznika wyboru. Jeśli obok opcji Wstrzymaj drukowanie znajduje się znacznik wyboru, kliknij opcję Wstrzymaj drukowanie, aby go wycofać.

Sprawdź, czy na drukarce migają lampki.

Aby uzyskać więcej informacji, zobacz [Komunikaty o błędach i lampki błędów](#).

Upewnij się, że naboje z atramentem zostały zainstalowane prawidłowo i że z każdego naboju usunięto naklejki i taśmę.

Upewnij się, że papier jest prawidłowo załadowany.

Aby uzyskać więcej informacji, zobacz [Ładowanie papieru](#).

Upewnij się, że do drukarki nie jest podłączony aparat zgodny ze standardem PictBridge.

Aby uzyskać więcej informacji, zobacz [Drukowanie fotografii z aparatu fotograficznego zgodnego ze standardem PictBridge](#).

Upewnij się, że komunikaty drukarki są wyświetlane w odpowiednim języku.

Aby uzyskać więcej informacji, zobacz [Ponowne ustawianie języka obsługi drukarki](#).

W przypadku korzystania z bezprzewodowej karty sieciowej drukarki upewnij się, że zostały zainstalowane najnowsze aktualizacje firmware'u.

Aby uzyskać najnowsze aktualizacje i informacje, odwiedź witrynę www.support.dell.com.

Problemy ogólne

Problemy z faksowaniem

Upewnij się, że drukarka i komputer są włączone, a kabel USB jest prawidłowo podłączony.

Upewnij się, że komputer jest podłączony do czynnej analogowej linii telefonicznej.

Korzystanie z funkcji faksowania wymaga podłączenia do linii telefonicznej za pośrednictwem faks-modemu komputera.

Korzystając z modemu zewnętrznego, upewnij się, że jest on włączony i prawidłowo podłączony do komputera.

Problemy z papierem

Upewnij się, że papier jest prawidłowo załadowany.

Aby uzyskać więcej informacji, zobacz [Ładowanie papieru](#).

Używaj tylko papieru zalecanego dla danej drukarki.

Aby uzyskać więcej informacji, zobacz [Wytyczne dotyczące nośników wydruku](#).

Drukując wiele stron, używaj mniejszej ilości papieru.

Aby uzyskać więcej informacji, zobacz [Wytyczne dotyczące nośników wydruku](#).

Upewnij się, że papier nie jest pomarszczony, podarty ani uszkodzony.

Upewnij się, że papier jest umieszczony na rolce podpórki papieru, a prowadnice papieru są dosunięte do lewej i prawej krawędzi papieru.

Sprawdź, czy nie wystąpiło zacięcie papieru.

W przypadku korzystania z drukarki i komputera

Postępuj zgodnie z wyświetlanymi na ekranie instrukcjami dotyczącymi usuwania zacięcia papieru.

W przypadku korzystania tylko z drukarki

Jeśli zacięcie wystąpiło w podpórce papieru:

1. Wyłącz drukarkę.
2. Chwyć mocno papier i delikatnie wyciągnij go z drukarki.
3. Włącz drukarkę i wydrukuj ponownie dokument.

Jeśli miejsce zacięcia jest niewidoczne:

1. Wyłącz drukarkę.
2. Odnieś moduł drukarki i umieść podpórki skanera między wstawkami, aby utrzymać moduł w pozycji otwartej.
3. Delikatnie wyciągnij papier z drukarki.
4. Zamknij drukarkę (moduł skanera), włącz drukarkę i wydrukuj ponownie dokument.

Komunikaty o błędach i lampki błędów

Poniższe komunikaty o błędach mogą być wyświetlane na ekranie komputera lub na ekranie panelu operatora.

Kod błędu:	Komunikat o błędzie:	Znaczenie:	Rozwiązanie:
	Migający przycisk zasilania	W drukarce wystąpił odcinek papieru lub brakuje papieru.	Jeśli wystąpił odcinek, zobacz „Problemy z papierem” na stronie 61 . Jeśli w drukarce brakuje papieru, zobacz „Ładowanie papieru” na stronie 20 .
	Ink Low (Mało atramentu)	W naboju kończy się atrament. Alarm Mało atramentu występuje wtedy, gdy poziom atramentu w naboju osiąga stan 25%, 15% i 5% napełnienia.	Wymień nabój z atramentem. Aby uzyskać więcej informacji, zobacz „Wymiana naboju z atramentem” na stronie 51 .
	Reserve Tank (Zamów zasobnik)	Poziom atramentu w naboju drukującym wynosi zero.	Zamów nowy nabój z atramentem w witrynie firmy Dell pod adresem www.dell.com/supplies i wymień stary nabój.
1100	Paper jam (Zacięcie papieru)	W drukarce wystąpił odcinek papieru.	Usuń zacięcie papieru. Aby uzyskać więcej informacji, zobacz Problemy z papierem .
1101	Paper out (Brak papieru)	W drukarce brakuje papieru.	Załaduj więcej papieru do drukarki. Aby uzyskać więcej informacji, zobacz Ładowanie papieru .
1102	Incorrect print head (Nieprawidłowa głowica drukująca)	Nabój z atramentem jest nieprawidłowy.	Wymień nabój z atramentem. Aby uzyskać więcej informacji, zobacz Wymiana naboju z atramentem .
1103	Missing print head (Brak głowicy drukującej)	Nie zainstalowano naboju z atramentem.	Zainstaluj nabój z atramentem w pustym koszu na naboje. Aby uzyskać więcej informacji, zobacz Wymiana naboju z atramentem .
1104	Print head order (Kolejność głowic drukujących)	Naboje z atramentem zostały zainstalowane w niewłaściwych koszach.	Zamień miejscami naboje z atramentem. Aby uzyskać więcej informacji, zobacz Wymiana naboju z atramentem .
1200	Print carrier stall (Zatrzymanie kosza na naboje)	Zatrzymał się kosz na naboje z atramentem.	Odczekaj kabel zasilający drukarki, sprawdź, czy nie wystąpił odcinek papieru, a następnie podłącz ponownie kabel zasilający.
1201	Print incomplete (Wydruk niekompletny)	Błąd danych lub niekompletny dane.	Naciśnij przycisk zasilania  , aby zresetować urządzenie.

1203	Print head short (Zwarcie elektryczne głowicy drukującej)	Wykryto zwarcie elektryczne w głowicy drukującej.	Odłącz, a następnie podłącz ponownie kabel zasilający drukarki. Zainstaluj ponownie naboje z atramentem. Aby uzyskać więcej informacji, zobacz Wymiana naboje z atramentem .
1204	Print head programming (Programowanie głowicy drukujących)	Nie można zaprogramować identyfikatora głowicy drukującej.	Zainstaluj ponownie naboje z atramentem. Aby uzyskać więcej informacji, zobacz Wymiana naboje z atramentem .
1205	Mono TSR error (Błąd TSR – mono)	Wystąpił problem w monochromatycznym obwodzie TSR.	Zainstaluj ponownie nabój z czarnym atramentem. Aby uzyskać więcej informacji, zobacz Wymiana naboje z atramentem .
1206	Color TSR error (Błąd TSR – kolor)	Wystąpił problem w kolorowym obwodzie TSR.	Zainstaluj ponownie nabój z kolorowym atramentem. Aby uzyskać więcej informacji, zobacz Wymiana naboje z atramentem .
1208	Incorrect home position (Nieprawidłowa pozycja wyjściowa)	Drukarka nie może znaleźć pozycji wyjściowej naboju.	Usuń zacięte kosza, a następnie nacisnij przycisk Start  .
2100	Unlock scanner (Odblokuj skaner)	Zatrzymała się głowica skanera.	Wyłącz drukarkę, zaczekaj kilka sekund, a następnie włącz ją ponownie.

Polepszanie jakości wydruku

Jeśli jakość wydruku dokumentów jest niezadowolająca, istnieje kilka metod polepszenia jakości wydruku.

- Użyj odpowiedniego papieru. Na przykład do drukowania fotografii przy użyciu naboju z atramentem fotograficznym użyj papieru fotograficznego najwyższej jakości firmy Dell.
- Zastosuj papier o właściwej gramaturze, jaśniejszej bieli lub powlekany. W przypadku drukowania fotografii zastosuj papier fotograficzny najwyższej jakości firmy Dell.
- Ustaw lepszą jakość wydruku.

Aby wybrać lepszą jakość wydruku:

1. Przy otwartym dokumencie kliknij kolejno polecenia: Plik → Drukuj.

Zostanie wyświetlone okno dialogowe Drukowanie.

2. Kliknij przycisk Preferencje, Właściwości lub Opcje (w zależności od używanego programu lub systemu operacyjnego).

Zostanie otwarte okno dialogowe Preferencje drukowania.

3. Na karcie Ustawienia drukowania wybierz lepszą jakość wydruku.
4. Wydrukuj dokument ponownie.
5. Jeśli jakość wydruku nie poprawiła się, spróbuj skalibrować lub wyczyścić naboje z atramentem. Aby uzyskać więcej informacji na temat kalibrowania, zobacz [Kalibrowanie naboje z atramentem](#). Aby uzyskać więcej informacji na temat czyszczenia naboje z atramentem, zobacz [Czyszczenie dysz naboje z atramentem](#).

Aby uzyskać dodatkowe rozwiązania, przejdź do witryny support.dell.com.

Dane techniczne drukarki

- [Przeł d](#)
 - [Parametry otoczenia](#)
 - [Pobór mocy i wymagania dotycz ce zasilania](#)
 - [Parametry trybu faksowania](#)
 - [Parametry trybu drukowania i skanowania](#)
 - [Obsł ugiwane systemy operacyjne](#)
 - [Parametry i wymagania systemowe](#)
 - [Kable](#)
-

Przeł d

Pami	16 MB SDRAM*
Komunikacja	USB 2.0 (peł na szybko)
Cykl pracy (maksymalny)	3000 stron/miesi c
ywotno drukarki	18 000 stron
* Nie mo na zwi kszyc pami ci drukarki.	

Parametry otoczenia

Temperatura/Wilgotno wzgl dna

Stan drukarki	Temperatura	Wilgotno wzgl dna (bez kondensacji)
Praca	15°C–32°C (60°F–90°F)	40%–80%
Przechowywanie	1°C–60°C (34°F–140°F)	5%–80%
Transport	-40°C–60°C (-40°F–140°F)	5%–100%

Pobór mocy i wymagania dotycz ce zasilania

Znamionowe napięcie sieciowe	100–240 V (prąd zmienny)
Częstotliwość znamionowa	50/60 Hz
Minimalne napięcie sieciowe	100 V (prąd zmienny)
Maksymalne napięcie sieciowe	240 V (prąd zmienny)
Maksymalny prąd sieciowy	1,0 A
Średni pobór mocy	
Tryb gotowości	15 W
Tryb pracy	35 W

Parametry trybu faksowania

Skanowanie dokumentu do faksu odbywa się w rozdzielczości 100 dpi (punktów na cal). Istnieje możliwość faksowania dokumentów kolorowych i czarno-białych.

Aby funkcja faksowania działała prawidłowo:

- Drukarka musi być podłączona do komputera podłączonego do czynnej linii telefonicznej.
- Drukarka musi być podłączona do komputera za pomocą kabla USB.

 **UWAGA:** Nie można faksować za pośrednictwem linii DSL (ang. digital subscribe line — cyfrowa linia abonencka), ISDN (ang. integrated signature digital network — sieć cyfrowa ze zintegrowanymi usługami) ani za pomocą modemu kablowego.

Parametry trybu drukowania i skanowania

Urządzenie Dell Photo AIO Printer 924 umożliwia skanowanie z rozdzielczości 50–9 200 dpi. Mimo takich możliwości firma Dell zaleca stosowanie określonych fabrycznie ustawień rozdzielczości.

Tryb czarno-biały

Jakość	Rozdzielczość drukowania	Rozdzielczość skanowania
Szybki wydruk	300 x 600 dpi	150 x 150 ppi
Normalna	600 x 600 dpi	300 x 300 ppi
Foto	1200 x 1200 dpi	600 x 600 ppi

Tryb kolorowy

Jako	Rozdzielczość drukowania	Rozdzielczość skanowania
Szybki wydruk	300 x 600 dpi	150 x 150 ppi
Normalna	600 x 600 dpi	200 x 200 ppi
Foto	1200 x 1200 dpi	300 x 300 ppi

Obsługiwane systemy operacyjne

Urządzenie Dell Photo AIO Printer 924 może pracować w następujących systemach:

Windows 2000

Windows XP

Windows XP Professional x64 Edition

Parametry i wymagania systemowe

System operacyjny musi spełniać minimalne wymagania systemowe.

System operacyjny	Procesor	Pamięć RAM (MB)	Dysk twardy (MB)
Windows 2000	Pentium 233	128	286
Windows XP	Pentium 300	128	500
Windows XP Professional x64 Edition	AMD Athlon 64, AMD Opteron, Intel Xeon z obsługą Intel EM64T lub Intel Pentium 4 z obsługą Intel EM64T	256	500

Kable

Urządzenie Dell Photo AIO Printer 924 wymaga stosowania sprzedawanego osobno kabla USB (Universal Serial Bus).



Uwagi dotycz ące przepisów

- [Uwaga dotycz ąca symbolu CE \(Unia Europejska\)](#)
- [Uwaga dotycz ąca oznaczenia CE](#)
- [Zgodno ść z norm ą EN 55022 \(dotyczy tylko Czech\)](#)
- [Uwaga dotycz ąca Polskiego Centrum Bada ń i Certyfikacji](#)
- [Zgodno ść z programem ENERGY STAR®](#)

Zakłócenia elektromagnetyczne (EMI) to wszystkie sygnały lub emisje, nadawane w eterze lub przewodzone liniami energetycznymi bądź przewodami sygnałowymi, które zagrażają działaniu nawigacji radiowej lub innych usług związanych z bezpieczeństwem albo w poważnym stopniu obniżają jakością licencjonowanych usług komunikacji radiowej, uniemożliwiają ich działanie lub w powtarzalny sposób je przerywają. Do usług komunikacji radiowej należą między innymi komercyjne emisje radiowe z modulacją amplitudy lub czystotliwości (AM/FM), telewizja, telefonia komórkowa, emisje stacji radarowych, kontrola ruchu powietrznego, pagery oraz usługi PCS (Personal Communication Services). Wymienione powyżej licencjonowane usługi oraz niezamierzone emisje, np. pochodzące z urządzeń cyfrowych, tworzą środowisko elektromagnetyczne.

Zgodność elektromagnetyczna (EMC) oznacza zdolność elementów urządzeń elektronicznych do wspólnego i prawidłowego funkcjonowania w środowisku elektronicznym. Niniejsze urządzenie zostało zaprojektowane i zatwierdzone jako zgodne z ograniczeniami narzucanymi przez odpowiednie władze, jednak nie można zagwarantować, że w przypadku konkretnej instalacji nie wystąpi zakłócenia. Jeżeli niniejsze urządzenie powoduje zakłócenia usług komunikacji radiowej (co można sprawdzić przez włączenie i wyłączenie urządzenia), należy podjąć próby wyeliminowania zakłóceń, korzystając z poniższych metod:

- Zmień orientację anteny odbiorczej.
- Zmień położenie urządzenia w stosunku do odbiornika.
- Odsuń urządzenie od odbiornika.
- Podłącz urządzenie do innego gniazda elektrycznego, aby urządzenie i odbiornik były podłączone do innych obwodów.

W razie potrzeby należy skonsultować się z działem pomocy technicznej firmy Dell lub z doświadczonym technikiem radiotelewizyjnym, aby uzyskać dodatkowe porady.

Urządzenia firmy Dell™ zostały zaprojektowane, przetestowane i zaklasyfikowane pod kątem działania w zamierzonym środowisku elektromagnetycznym. Klasyfikacje środowiska elektromagnetycznego na ogół oparte są na następujących ujednoczonych definicjach:

- Urządzenia klasy A zazwyczaj są przeznaczone dla środowisk biurowych i przemysłowych.
- Urządzenia klasy B zazwyczaj są przeznaczone dla środowisk mieszkalnych.

Sprzęt komputerowy (w tym urządzenia, karty rozszerzenia, drukarki, urządzenia wejścia/wyjścia, monitory itd.), który jest zintegrowany z komputerem lub do niego podłączony, powinien być zgodny z klasyfikacją środowiska elektromagnetycznego komputera.

Uwaga dotycząca ekranowanych kabli sygnałowych: Aby ograniczyć możliwość wystąpienia zakłóceń usług komunikacji radiowej, do podłączenia urządzeń do sprzętu firmy Dell należy używać wyłącznie kabli ekranowanych. Zastosowanie kabli ekranowanych gwarantuje zachowanie klasy zgodności elektromagnetycznej właściwej dla zamierzonego środowiska. Kable do drukarek korzystających ze złącza równoległego można nabyć w firmie Dell. Istnieje możliwość dokonania zakupu na stronie WWW pod adresem accessories.us.dell.com/sna/category.asp?category_id=4117.

Wikszość urządzeń firmy Dell zaklasyfikowano do środowiska klasy B. Jednak dodanie pewnych elementów opcjonalnych może spowodować przesunięcie niektórych konfiguracji do klasy A. W celu ustalenia klasy elektromagnetycznej urządzenia należy zapoznać się z poniższymi sekcjami dotyczącymi przepisów określonych przez odpowiednie władze. Każda sekcja zawiera informacje o zakłóceniach i zgodności elektromagnetycznej lub informacje dotyczące bezpieczeństwa produktu specyficzne dla danego kraju.

Uwaga dotycząca symbolu CE (Unia Europejska)

Symbol **CE** oznacza zgodnie z niniejszego urządzenia firmy Dell z dyrektywami Unii Europejskiej dotyczącymi zgodności elektromagnetycznej i niskiego napięcia. Taki symbol oznacza, że urządzenie firmy Dell spełnia następujące normy techniczne:

- EN 55022 — „Urządzenia informatyczne — Charakterystyki zaburzeń radioelektrycznych — Poziomy dopuszczalne i metody pomiaru”
- EN 55024 — „Urządzenia informatyczne — Charakterystyki odporności — Metody pomiaru i dopuszczalne poziomy”
- EN 61000-3-2 — „Kompatybilność elektromagnetyczna (EMC) — Część 3: Dopuszczalne poziomy — Sekcja 2: Dopuszczalne poziomy emisji harmonicznym prądu (fazowy prąd zasilający odbiornika ≤ 16 A)”
- EN 61000-3-3 — „Kompatybilność elektromagnetyczna (EMC) — Część 3: Dopuszczalne poziomy — Sekcja 3: Ograniczanie wahań napięcia i migotania światła powodowanych przez odbiorniki o prądzie znamionowym mniejszym lub równym 16 A w sieciach zasilających niskiego napięcia.”
- EN 60950 — „Bezpieczeństwo urządzeń techniki informatycznej.”

UWAGA: Wymagania dotyczące emisji fal radiowych zawarte w normie EN 55022 przewidują klasyfikację sprzętu na dwie kategorie:

- Klasa A jest przeznaczona dla typowych środowisk komercyjnych.
- Klasa B jest przeznaczona dla typowych środowisk mieszkalnych.

Aby ustalić, do której kategorii należy urządzenie, należy sprawdzić informacje FCC lub ICES, które znajdują się na etykiecie z informacjami dotyczącymi przepisów, umieszczonej na tylnej, bocznej lub spodniej części urządzenia. Jeżeli z informacji FCC lub ICES na etykiecie wynika, że urządzenie należy do klasy A, wówczas urządzenie dotyczy następujące ostrzeżenie:

OSTRZEŻENIE O ZAKŁÓCENIACH RADIOWYCH: Niniejsze urządzenie jest produktem klasy A. W

warunkach mieszkalnych produkt ten może powodować zakłócenia radiowe. W takim przypadku może być konieczne zastosowanie odpowiednich środków zaradczych.

Jeśli z informacji FCC lub ICES na etykiecie wynika, że urządzenie należy do klasy B, wówczas urządzenie dotyczy następującego wiadczenia:

Niniejsze urządzenie firmy Dell jest przeznaczone do użytku w typowym środowisku mieszkalnym klasy B.

Zgodnie z powyższymi dyrektywami i normami sporządzono „Deklarację zgodności”, która jest dostępna w firmie Dell Inc. Products Europe BV w Limerick w Irlandii.

Uwaga dotycząca oznaczenia CE

Niniejsze urządzenie jest zgodne z najważniejszymi wymaganiami dyrektywy Unii Europejskiej 1999/5/EC.

~~Cet équipement est conforme aux principales caractéristiques définies dans la Directive européenne R/TTE 1999/5/CE.~~

~~Die Geräte erfüllen die grundlegenden Anforderungen der R/TTE-Richtlinie (1999/5/EG).~~

~~Questa apparecchiatura è conforme ai requisiti essenziali della Direttiva Europea R&TTE 1999/5/CE.~~

~~Fate equipo cumple los requisitos principales de la Directiva 1999/5/CE de la UE, "Equipos de Terminales de Radio y Telecomunicaciones".~~

~~Fate equipamento cumpre os requisitos essenciais da Directiva 1999/5/CE do Parlamento Europeu e do Conselho (Directiva R/TT).~~

~~Ο εξοπλισμός αυτός πληροί τις βασικές απαιτήσεις της κοινότητας οδηγίας EU R&TTE 1999/5/EX.~~

~~Deze apparatuur voldoet aan de noodzakelijke vereisten van EU-richtlijn betreffende radioapparatuur en telecommunicatie-apparatuur 1999/5/EG.~~

~~Dette udstyr opfylder de væsentlige krav i EU's direktiv 1999/5/EC om Radio- og teleterminaludstyr.~~

~~Dette utstyr er i overensstemmelse med hovedkravene i R&TTE-direktivet (1999/5/EC) fra EU.~~

~~Utrustningen uppfyller kraven från EU-direktivet 1999/5/EG om ansluten teleutrustning och ömsesidigt erkännande av utrustningen i överensstämmelse (R&TTE).~~

~~Tämä laite vastaa EU:n radio- ja telelaittedirektiivin (EU R&TTE Directive 1999/5/EC) vaatimuksia.~~

Zgodno z norm EN 55022 (dotyczy tylko Czech)

This device belongs to Class B devices as described in EN 55022, unless it is specifically stated that it is a Class A device on the specification label. The following applies to devices in Class A of EN 55022 (radius of protection up to 30 meters). The user of the device is obliged to take all steps necessary to remove sources of interference to telecommunication or other devices.

Pokud není na typovém štítku počítače uvedeno, že spadá do třídy A podle EN 55022, spadá automaticky do třídy B podle EN 55022. Pro zařazení zařízení do třídy A (ochranné pásmo 30m) podle EN 55022 platí následující. Dojde-li k rušení telekomunikačních nebo jiných zařízení, je uživatel povinen provést taková opatření, aby rušení odstránil.

Uwaga dotycząca Polskiego Centrum Badań i Certyfikacji

Urządzenie powinno być zasilane z gniazda wyposażonego w obwód zabezpieczający (gniazdo z trzema stykami). Wszystkie urządzenia pracujące razem (komputer, monitor, drukarka itp.) powinny być podłączone do tego samego źródła zasilania.

Instalacja elektryczna pomieszczenia powinna być wyposażona dodatkowo w bezpiecznik o wartości znamionowej nie większej niż 16 A chroniący przed zwarciem.

Aby całkowicie wyłączyć urządzenie, należy wyjąć kabel zasilający z gniazda elektrycznego, które powinno znajdować się w pobliżu urządzenia i być łatwo dostępne.

Symbol bezpieczeństwa „B” oznacza, że urządzenie jest zgodne z wymaganiami dotyczącymi bezpieczeństwa użytkownika zawartymi w normie PN-EN 55022.

Wymagania Polskiego Centrum Badań i Certyfikacji

Urządzenie powinno być zasilane z gniazda z przyłączonym obwodem ochronnym (gniazdo z kolkiem).

Współpracujące ze sobą urządzenia (komputer, monitor, drukarka) powinny być zasilane z tego samego źródła.

Instalacja elektryczna pomieszczenia powinna zawierać w przewodzie fazowym rezerwową ochronę przed zwarciem, w postaci bezpiecznika o wartości znamionowej nie większej niż 16A (amperów).

W celu całkowitego wyłączenia urządzenia z sieci zasilania, należy wyjąć wtyczkę kabla zasilającego z gniazda, które powinno znajdować się w pobliżu urządzenia i być łatwo dostępne. Znak bezpieczeństwa „B” potwierdza zgodność urządzenia z wymaganiami bezpieczeństwa użytkownika zawartymi w PN-EN 60950:2000 i PN-EN 55022:2000.

Jeżeli na tabliczce znamionowej umieszczono informację, że urządzenie jest klasy A, to oznacza, że urządzenie w środowisku mieszkalnym może powodować zakłócenia radioelektryczne. W takich przypadkach można zadać od jego użytkownika zastosowania odpowiednich środków zaradczych.

Pozostałe instrukcje bezpieczeństwa

- Nie należy używać wtyczek adapterowych lub usuwać kłofka obwodu ochronnego z wtyczki. Jeżeli konieczne jest użycie przedłużacza to należy użyć przedłużacza 3-żyłowego z prawidłowo połączonym przewodem ochronnym.
- System komputerowy należy zabezpieczyć przed nagłym, chwilowym wzrostem lub spadkiem napięcia, używając eliminatora przepięć, urządzenia dopasowującego lub bezaktywnego źródła zasilania.
- Należy upewnić się, aby nie leżało na kablach systemu komputerowego, oraz aby kable nie były umieszczone w miejscu, gdzie można byłoby na nie nalepywać lub potykać się o nie.
- Nie należy rozlewać napojów ani innych płynów na system komputerowy.
- Nie należy wpychać żadnych przedmiotów do otworów systemu komputerowego, gdyż może to spowodować pożar lub porażenie prądem, poprzez zwarcie elementów wewnętrznych.
- System komputerowy powinien znajdować się z dala od grzejników i źródeł ciepła. Ponadto nie należy blokować otworów wentylacyjnych. Należy unikać kładzenia luźnych papierów pod komputer oraz umieszczania komputera w ciasnym miejscu bez możliwości cyrkulacji powietrza wokół niego.

Zgodno z programem ENERGY STAR®

Każdy produkt firmy Dell opatrzony emblematem ENERGY STAR® znajduje się na samym produkcie lub jego ekranie startowym został uznany za zgodny z wymaganiami programu ENERGY STAR® opracowanego przez amerykańską Agencję Ochrony Środowiska (EPA) w konfiguracji dostarczonej przez firmę Dell. Zużycie energii elektrycznej i jego efekty uboczne mogą być również zmniejszone, wyłączając urządzenie, gdy nie jest ono używane przez dłuższy czas, szczególnie w nocy i podczas weekendu.

Dodatek

- [Polityka pomocy technicznej firmy Dell](#)
 - [Kontakt z firmą Dell](#)
 - [Polityka dotycząca gwarancji i zwrotów](#)
-

Polityka pomocy technicznej firmy Dell

Pomoc techniczna udzielana przez technika, wymagająca współpracy i udziału klienta w procesie rozwiązywania problemów, umożliwia przywrócenie pierwotnej konfiguracji domowego systemu operacyjnego, oprogramowania i sterowników sprzętu, która istniała w momencie wysyłki z firmy Dell, a także pozwala na sprawdzenie odpowiedniej funkcji drukarki i wszystkich elementów sprzętu zainstalowanych przez firmę Dell. Oprócz pomocy technicznej udzielanej przez technika w dziale pomocy technicznej firmy Dell dostępna jest pomoc techniczna online. Mogą być także dostępne odpłatne opcje dodatkowej pomocy technicznej.

Firma Dell zapewnia ograniczoną pomoc techniczną dla drukarki oraz wszelkiego rodzaju oprogramowania i urządzeń peryferyjnych zainstalowanych przez firmę Dell. Pomoc dotycząca oprogramowania i urządzeń peryferyjnych innych firm zapewnia ich pierwotny producent. Dotyczy to również oprogramowania i urządzeń nabywanych i/lub instalowanych za pośrednictwem działów Software & Peripherals (DellWare), ReadyWare i Custom Factory Integration (CFI/DellPlus).

Kontakt z firmą Dell

Dostęp do pomocy technicznej firmy Dell można uzyskać pod adresem support.dell.com. Na stronie WELCOME TO DELL SUPPORT należy wybrać odpowiedni region i podać wymagane dane, aby uzyskać dostęp do narzędzi i informacji dotyczących pomocy.

Z firmą Dell można skontaktować się drogą elektroniczną przy użyciu następujących adresów:

- World Wide Web
www.dell.com/
www.dell.com/ap/ (dotyczy tylko krajów regionu Azji i Pacyfiku)
www.euro.dell.com (dotyczy tylko Europy)
www.dell.com/la/ (dotyczy tylko krajów Ameryki Łacińskiej)
www.dell.com/jp/ (dotyczy tylko Japonii)
- Anonimowy protokół transferu plików (FTP)
[ftp.dell.com/](ftp://ftp.dell.com/)
Należy zalogować się jako użytkownik o nazwie „anonymous” i podać swój adres e-mail jako hasło.
- Elektroniczna usługa pomocy technicznej (Electronic Support Service)
mobile_support@us.dell.com
support@us.dell.com
apsupport@dell.com (dotyczy tylko krajów regionu Azji i Pacyfiku)
support.euro.dell.com (dotyczy tylko Europy)

- Elektroniczna usługa ofertowa (Electronic Quote Service)
sales@dell.com
apmarketing@dell.com (dotyczy tylko krajów regionu Azji i Pacyfiku)
 - Elektroniczna usługa informacyjna (Electronic Information Service)
info@dell.com
-

Polityka dotycząca gwarancji i zwrotów

Firma Dell Inc. („Dell”) produkuje sprzęt z części i podzespołów nowych lub równoważnych nowym, zgodnie ze standardowymi praktykami stosowanymi w branży. Informacje dotyczące gwarancji udzielanej przez firmę Dell na drukarkę można znaleźć w *Podręczniku właściciela*.

Uwaga dotycząca licencji

Oprogramowanie rezydentne drukarki zawiera następujące elementy:

- Oprogramowanie opracowane przez firmę Dell i/lub inne firmy, do którego prawa autorskie posiadają te podmioty
- Zmodyfikowane przez firmę Dell oprogramowanie na licencji GNU General Public License wersja 2 oraz GNU Lesser General Public License wersja 2.1
- Oprogramowanie na licencji BSD i oświadczenia gwarancyjnych

Kliknij tytuł dokumentu, który chcesz przejrzeć :

- [BSD License and Warranty Statements](#)
- [GNU License](#)

Zmodyfikowane przez firmę Dell oprogramowanie na licencji GNU należy do kategorii „wolnego oprogramowania”. Zgodnie z warunkami wymienionych powyżej licencji można prowadzić redystrybucję i/lub modyfikować to oprogramowanie. Licencje te nie dają użytkownikowi żadnych praw do oprogramowania drukarki, którego prawa autorskie należą do firmy Dell lub innych firm.

Oprogramowanie na licencji GNU, na którym oparte są modyfikacje firmy Dell, jest dostarczane bez żadnych gwarancji, dlatego korzystanie z wersji zmodyfikowanej przez firmę Dell analogicznie nie jest objęte gwarancją. Dodatkowe informacje można znaleźć w oświadczeniach o wykluczeniu gwarancji zamieszczonych w przytoczonych licencjach.

Aby uzyskać pliki z kodem źródłowym dotyczącym zmodyfikowanego przez firmę Dell oprogramowania na licencji GNU, należy uruchomić dysk CD-ROM *Drivers and Utilities (Sterowniki i narzędzia)* dostarczony z drukarką i kliknąć opcję Kontakt z firmą Dell lub zapoznać się z sekcją „Kontakt z firmą Dell” w *Podręczniku użytkownika*.